

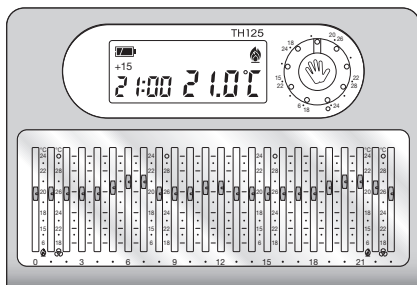

Thermostat programmable

FB00803-FR



TH/125

MANUEL D'INSTALLATION ET D'UTILISATION

FR Français

Instructions générales

- ⚠ Instructions importantes pour la sécurité des personnes : À LIRE ATTENTIVEMENT !
- S'assurer que le réseau d'alimentation est bien doté, conformément aux règles d'installation, d'un dispositif de déconnexion omnipolaire pour la protection en cas de surtension catégorie III.
- L'installation, la programmation, la mise en service et l'entretien doivent être effectués par du personnel qualifié et dans le plein respect des normes en vigueur.
- Porter des vêtements et des chaussures antistatiques avant d'intervenir sur la carte électronique.
- Conserver ces instructions.
- Toujours couper le courant électrique durant les opérations de nettoyage ou d'entretien.
- Ce produit ne devra être destiné qu'à l'utilisation pour laquelle il a été expressément conçu. Toute autre utilisation est à considérer comme dangereuse.
- Le fabricant décline toute responsabilité en cas d'éventuels dommages provoqués par des utilisations impropres, incorrectes et déraisonnables.
- ⚠ Ne remplacer les piles usagées que par des piles compatibles afin d'éviter tout risque d'explosion.
- Ne pas jeter les piles à la poubelle au terme de leur cycle de vie, mais les collecter séparément en vue d'un recyclage correct.

ÉLIMINATION - S'assurer que le matériel d'emballage n'est pas jeté dans la nature mais qu'il est bien éliminé selon les normes en vigueur dans le pays où le produit est utilisé.



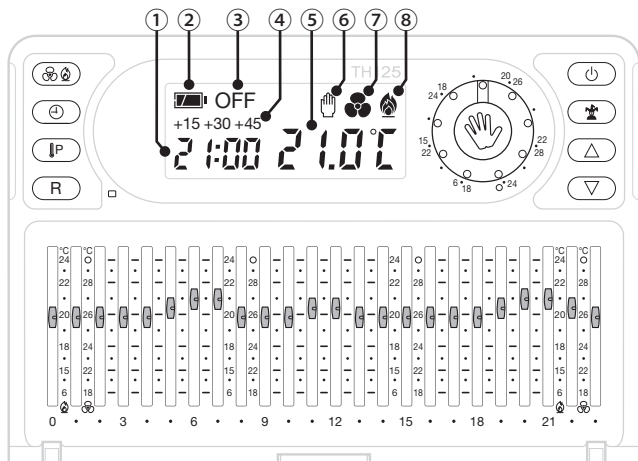

Éviter que l'appareil, au terme de son cycle de vie, ne soit jeté dans la nature. L'élimination de l'appareil doit être effectuée conformément aux normes en vigueur en privilégiant le recyclage de ses composants. Le symbole et le sigle du matériau figurent sur les composants à recycler.

Références normatives - Le produit est conforme aux directives de référence en vigueur.

Description dispositif



Description des icônes sur l'afficheur

- | | | | |
|---|---|---|---|
| ① | Horloge numérique. | ⑥ |  Fonctionnement manuel activé. |
| ② |  État de charge des piles. | | Modalité climatisation activée. |
| ③ | OFF Contrôle de la zone thermique désactivé. | ⑦ |  L'icône animée indique que le climatiseur est en fonction. |
| ④ | Retard programmé de l'allumage et de l'extinction. | | Modalité chauffage activée. |
| ⑤ | Température détectée. | ⑧ |  L'icône animée indique que le système de chauffage (chaudière ou autre système analogue) est en fonction. |

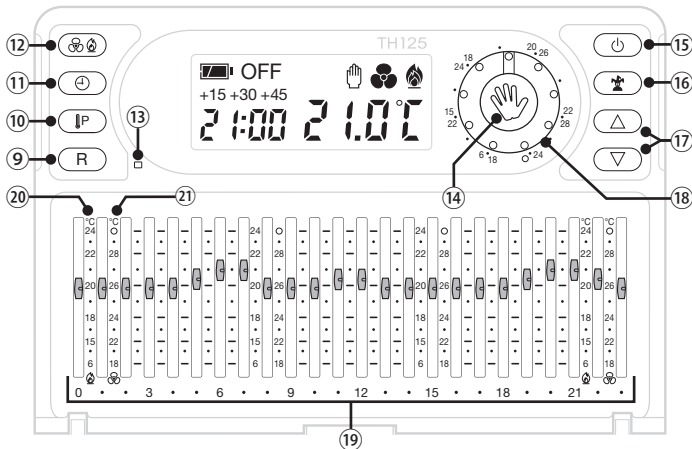

Fonction des boutons et curseurs

- ⑨ R Bouton RàZ.
- ⑩ Visualise la température et le différentiel thermique configuré.
- ⑪ Réglage de l'horloge et du temps de retard et d'allumage.
- ⑫ Sélection du mode de fonctionnement de l'installation.
Bouton/capteur volet fermé.
- ⑬ Le volet fermé permet de réduire énormément la consommation des piles.
 Sélection du système de contrôle de la température MANUEL/AUTOMATIQUE.
- ⑮ Désactive le contrôle sur la zone thermique, avec ou sans activation de la fonction antigel.

- ⑮ Tempore le fonctionnement manuel ou la désactivation du contrôle sur la zone thermique.
- ⑯ Boutons de réglage.
- ⑰ Bague de réglage de la température avec fonctionnement MANUEL activé.
- ⑱ Curseurs pour la sélection de la température aux différentes heures de la journée.
- ⑲ Échelle pour la sélection de la température avec modalité chauffage activée et fonctionnement AUTOMATIQUE.
- ⑳ Échelle pour la sélection de la température avec modalité climatisation activée et fonctionnement AUTOMATIQUE.
- ㉑ Échelle pour la sélection de la température avec modalité climatisation activée et fonctionnement AUTOMATIQUE.

ATTENTION !

Nettoyer le dispositif uniquement avec un chiffon doux humidifié d'eau.

Installation

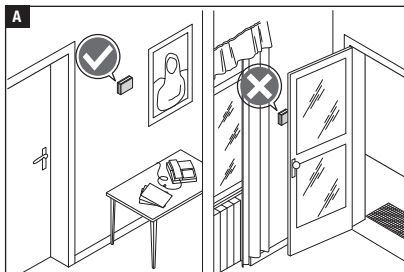

Installer l'appareil dans une position lui permettant de détecter correctement la température ambiante, si possible dans un mur interne, en évitant l'installation dans des ouvertures, derrière des portes, des rideaux ou près de sources de chaleur.

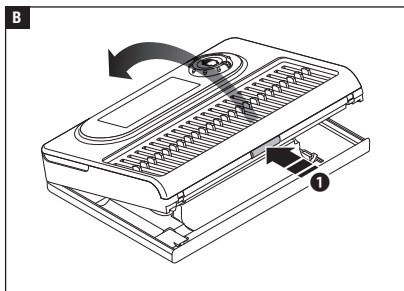

Appuyer sur le bouton **1** et séparer la base du corps du dispositif **B**.

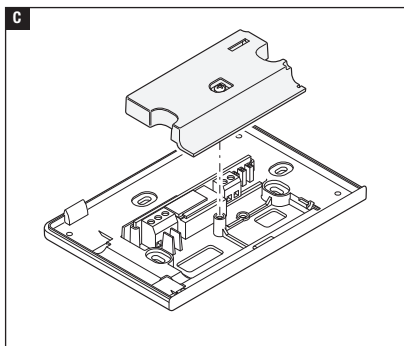

Enlever le couvercle de protection du bornier **C**.

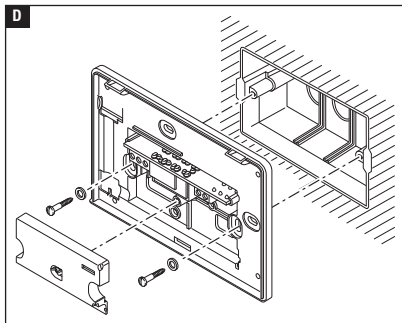

Fixer la base au mur ou au boîtier à encastrer en faisant passer les câbles de connexion à travers l'ouverture prévue à cet effet **D**.

Remarque. Ne pas serrer trop fort les vis de fixation.

Branchements électriques

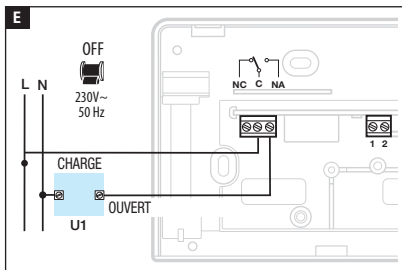

REMARQUE. Pour la connexion, consulter la documentation technique du dispositif à commander.

LÉGENDE

Conducteurs d'alimentation réseau
N = neutre L = phase

Contacts du relais

C = commun

NO = contact normalement ouvert

NC = contact normalement fermé

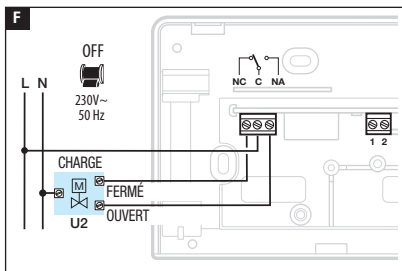

Charges

U1 = brûleur, pompe de circulation, électrovanne, etc.

U2 = vanne motorisée

La borne 1-2, connectée à une interface spécifique, permet d'activer à distance un programme spécial (voir « Activations à distance » à page 18).

Après avoir effectué le câblage, remettre le couvre-bornes à sa place.

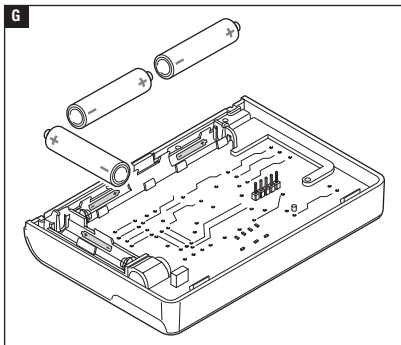

Installer 3 piles alcalines LR03 1,5 V type AAA en respectant les polarités indiquées au fond du logement **G**.

⚠ Le positionnement incorrect des piles peut endommager l'appareil.

À défaut d'affichage des indications dans les 30 secondes qui suivent, appuyer sur le bouton de remise à zéro R.

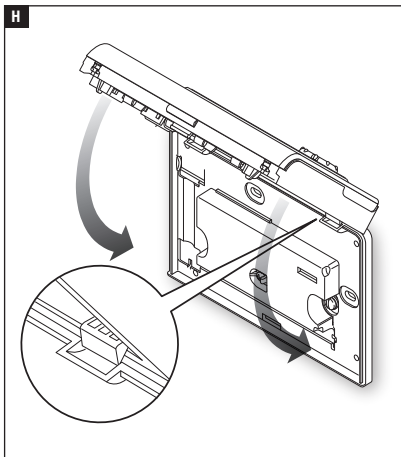

Fixer le dispositif à la base comme indiqué sur la figure **H**.

Programmation et utilisation du dispositif

Configuration de l'horloge





Appuyer sur le bouton 

A.

Les chiffres des minutes clignotent.



Se servir des boutons   pour configurer la valeur exacte des minutes **B.**





Appuyer sur le bouton 

C.

Les chiffres des heures clignotent.



Se servir du bouton   pour configurer l'heure exacte **D.**

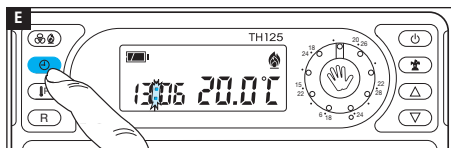

Appuyer sur le bouton 

E.

pour terminer la procédure
Les deux points entre les heures et les minutes clignotent pour confirmer la fin de l'opération.

Remarque. En maintenant ces boutons \triangle ∇ enfoncés, les chiffres à l'écran se succèdent lentement les 5 premières secondes puis plus rapidement.

Remarque. Au bout de 10 secondes d'inactivité, l'appareil sort de façon autonome de la procédure en mémorisant les dernières données configurées.

Configuration de la modalité de fonctionnement

Appuyer sur le bouton   **A** pour choisir la modalité de fonctionnement de la zone thermique.

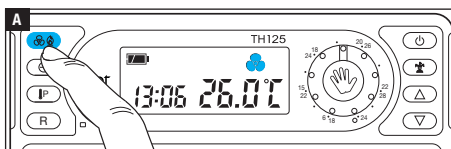

-  Chauffage.
-  Climatisation.

Plages de réglage de la température

 Avec la modalité chauffage activée, les températures configurables au moyen des curseurs (fonctionnement AUTOMATIQUE) ou de la bague (fonctionnement MANUEL) sont comprises entre 6 et 24°C avec des intervalles de 0,1°C.

 Avec la modalité climatisation activée, les températures configurables au moyen des curseurs (fonctionnement AUTOMATIQUE) ou de la bague (fonctionnement MANUEL) sont comprises entre 18 et 31°C avec des intervalles de 0,1°C. Le positionnement du curseur au-delà de 31°C désactive la climatisation (OFF).

Contrôle de la température AUTOMATIQUE ou MANUEL

Le bouton  permet de passer du contrôle MANUEL au contrôle AUTOMATIQUE de la température.

Contrôle AUTOMATIQUE

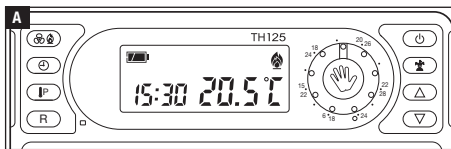



L'absence de l'icône  sur l'afficheur **A** signale l'activation du contrôle AUTOMATIQUE de la température.

Intervenir sur les curseurs de 0 à 23 **B** et les positionner au niveau de la température souhaitée pour chaque heure de la journée.

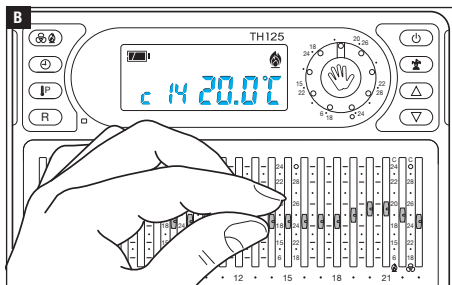
L'écran visualise le numéro du curseur sur lequel l'utilisateur est en train d'intervenir ainsi que la température qu'il est en train de configurer.





Se référer aux échelles  et  en fonction de la modalité de fonctionnement de l'installation.

Remarque. Il est possible de modifier la programmation à tout moment en déplaçant tout simplement les curseurs sur la position souhaitée.

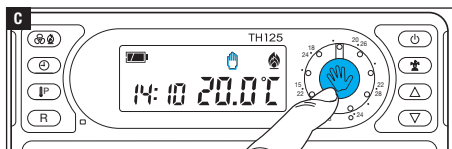
Contrôle MANUEL



Appuyer sur le bouton  **C** jusqu'à ce que l'écran visualise l'icône  ; le contrôle manuel est activé.

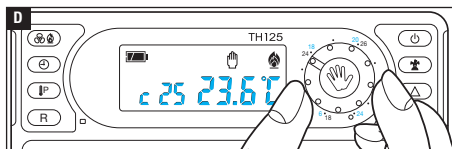

Intervenir sur la bague **D** pour sélectionner la température souhaitée.

L'écran affiche la température en phase de configuration. Se référer aux échelles  et  en fonction de la modalité de fonctionnement de l'installation.

Le dispositif maintient la température configurée constante jusqu'à toute nouvelle variation de la programmation.

Utilisation du programme MANUEL TEMPORISÉ

Il est possible d'activer ce programme pour maintenir une température fixe pendant quelques heures ou quelques jours (par exemple pour maintenir plus longtemps une température confortable durant des visites imprévues).

Activation horaire

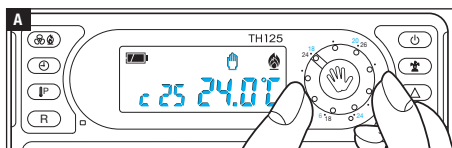

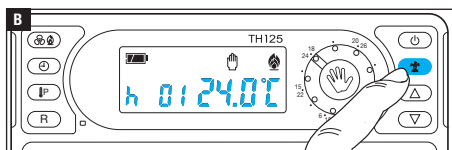

Avec contrôle MANUEL activé **A**, utiliser la bague pour sélectionner la température souhaitée.

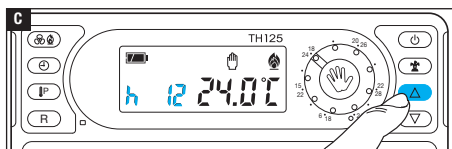

Appuyer sur le bouton  **B**.
À la place de l'heure courante l'écran affiche le message h01.



Se servir des boutons   pour configurer le nombre d'heures d'activation souhaité (de 1 à 99) **C**.

L'activation temporisée démarre immédiatement ; l'afficheur indique les heures manquant à l'exécution complète du programme. Le reste de l'heure en cours est considéré comme 1 heure entière.

Remarque. Pour revenir au fonctionnement AUTOMATIQUE avant l'écoulement du temps programmé, appuyer sur le bouton  **A**.

Activation journalière

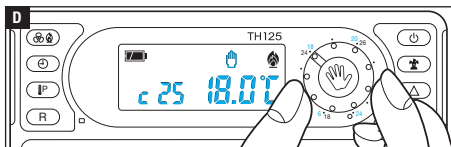

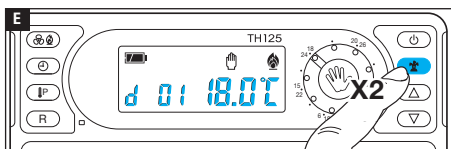

Avec contrôle MANUEL activé **A**, utiliser la bague pour sélectionner la température souhaitée.

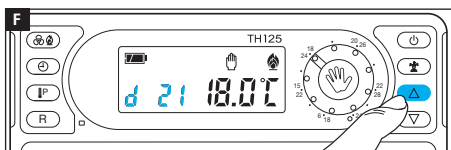

Appuyer deux fois sur le bouton  **E**.
À la place de l'heure courante l'écran affiche le message d01.





Se servir des boutons   pour configurer le nombre de jours d'activation souhaité (de 1 à 99) **F**.

L'activation temporisée démarre immédiatement ; l'afficheur indique les jours manquant à l'exécution complète du programme. Le reste du jour en cours est considéré comme 1 jour entier.

Remarque. Pour revenir au fonctionnement AUTOMATIQUE avant l'écoulement du temps programmé, appuyer sur le bouton .

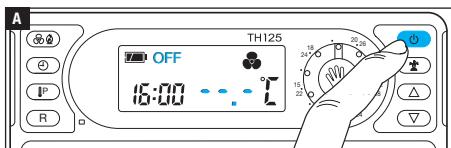
Désactivation du contrôle de la zone thermique en mode climatisation



Appuyer sur le bouton  **A**.
L'écran affiche l'indication OFF tandis que celle de la température ambiante détectée disparaît pendant 5 secondes.

Remarque. Quand cette modalité est activée, le dispositif fonctionne uniquement comme horloge-thermomètre et n'exerce aucun contrôle sur les dispositifs de chauffage ou de climatisation.

Désactivation du contrôle de la zone thermique en mode chauffage

Il est possible de désactiver complètement le contrôle de la zone thermique par le thermostat ou de faire en sorte qu'il maintienne une température minimale de sécurité pour éviter l'éventuelle congélation des tuyaux (protection antigel).

Désactivation du contrôle de la zone thermique avec protection antigel

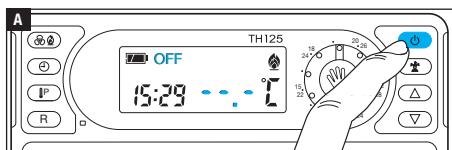

Appuyer sur le bouton  **A**.

L'écran affiche l'indication OFF tandis que celle de la température ambiante détectée disparaît pendant 5 secondes.

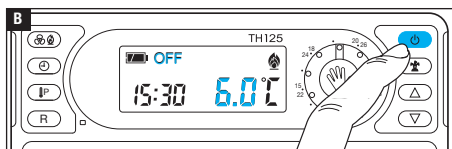

Il affiche ensuite la valeur de la température antigel préconfigurée (6,0°C).

Se servir des boutons ∇ / Δ pour configurer une valeur de température comprise entre 2°C et 35°C. Cette valeur restera constante jusqu'aux nouveaux réglages ou jusqu'à l'activation d'un autre programme de fonctionnement.

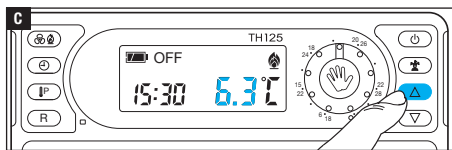

Désactivation du contrôle de la zone thermique sans protection antigel

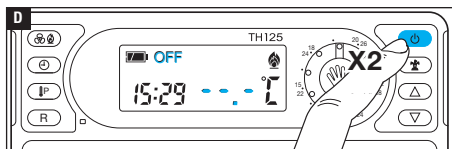

Appuyer deux fois sur le bouton  **D**.

L'écran affiche l'indication OFF tandis que celle de la température ambiante détectée disparaît pendant 5 secondes.

Remarque. Quand cette modalité est activée, le dispositif fonctionne uniquement comme horloge-thermomètre et n'exerce aucun contrôle sur les dispositifs de chauffage ou de climatisation.

Désactivation temporisée du contrôle de la zone thermique

Pour désactiver complètement le contrôle de la zone thermique par le thermostat (avec ou sans protection antigel) pendant quelques heures ou quelques jours, procéder comme suit.

Désactivation horaire

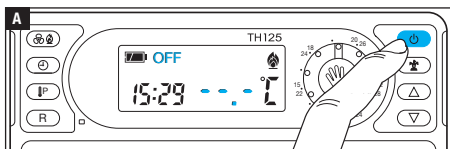

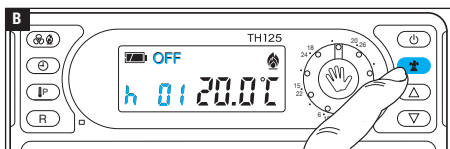

Appuyer sur le bouton  **A**.
L'écran affiche le message OFF.

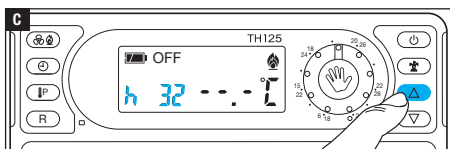

Appuyer sur le bouton  **B**.
À la place de l'heure courante l'écran affiche le message h01.



Se servir des boutons   pour configurer le nombre d'heures au cours desquelles le contrôle thermique de la zone sera désactivé (de 1 à 99) **C**.

La désactivation temporisée démarre immédiatement ; l'afficheur indique les heures manquant à l'exécution complète du programme. Le reste de l'heure en cours est considéré comme 1 heure entière. Au terme de ces opérations, le dispositif se remet à fonctionner en AUTOMATIQUE.

Remarque. Pour revenir au fonctionnement AUTOMATIQUE avant l'écoulement du temps programmé, appuyer sur le bouton .

Désactivation journalière

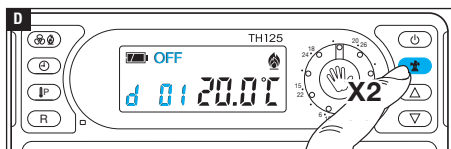

Appuyer sur le bouton **A**.
Appuyer deux fois sur le bouton **D**.

À la place de l'heure courante l'écran affiche le message d01.

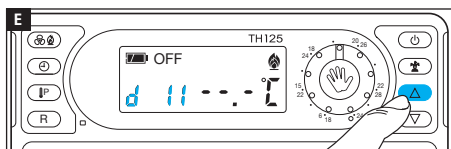

Se servir des boutons Δ / ∇ pour configurer le nombre de jours au cours desquels le contrôle thermique de la zone sera désactivé (de 1 à 99) **E**.

La désactivation temporisée démarre immédiatement ; l'afficheur indique les jours manquant à l'exécution complète du programme. Le reste du jour en cours est considéré comme 1 jour entier. Au terme de ces opérations, le dispositif se remet à fonctionner en AUTOMATIQUE.

Remarque. Pour revenir au fonctionnement AUTOMATIQUE avant l'écoulement du temps programmé, appuyer sur le bouton .

Visualiser les températures programmées



Appuyer sur le bouton **IP**.

L'écran affiche pendant 5 s la valeur de la température configurée pour l'heure indiquée.

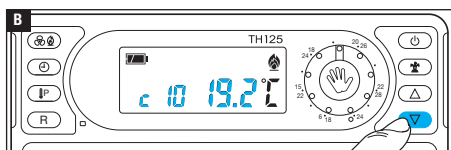

S'il est par exemple 11 h 45 et que le curseur correspondant (C11) est sur 20°C, l'écran visualisera le message C11 20°C **A**.

Se servir des boutons Δ / ∇ pour visualiser la température programmée pour les autres heures de la journée **B** par les différents curseurs.

Modifier la valeur du différentiel thermique

Le dispositif fonctionne par défaut avec un différentiel thermique de $\pm 0,2^{\circ}\text{C}$. Cet intervalle thermique d'intervention est idéal pour des installations à forte inertie thermique comme, par exemple, les installations avec radiateurs en aluminium.

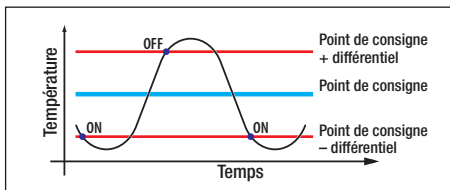

Si les caractéristiques de l'installation requièrent la modification de cette valeur, procéder comme suit.

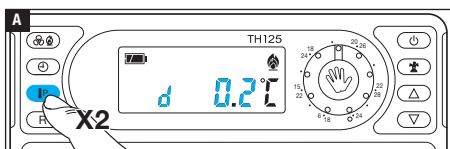

Appuyer 2 fois sur le bouton **P**.

L'écran visualise pendant 10 secondes la valeur différentielle programmée ($0,2^{\circ}\text{C}$).

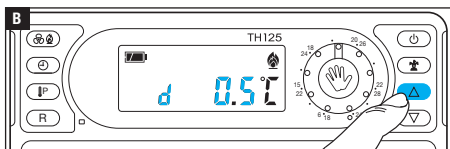

Se servir des boutons Δ / ∇ pour configurer la valeur différentielle souhaitée (de $\pm 0,1^{\circ}\text{C}$ à $\pm 0,9^{\circ}\text{C}$).

Au bout d'environ 10 secondes ou en appuyant à nouveau sur le bouton **P**, l'écran affiche à nouveau l'heure et la température ambiante.

Remarque. À la réinitialisation du dispositif (bouton **R**) le différentiel thermique reprend les configurations d'usine ($\pm 0,2^{\circ}\text{C}$).

Ajouter un retard à une activation programmée

Cette fonction a été conçue pour retarder l'activation programmée à une heure bien précise. Pour obtenir par exemple une température confortable à 7 h 00, il est possible de faire en sorte que l'installation s'active à 6 h 30. Pour ce faire, programmer à 6 h 00 la température souhaitée et configurer un retard de 30 minutes ; le dispositif actionnera l'installation à 6 h 30. L'indication du retard programmé s'affiche à l'écran pendant l'heure à laquelle il a été programmé.

Remarque. Il est possible de programmer un temps de retard sur plusieurs heures dans une même journée et sur plusieurs jours de la semaine.

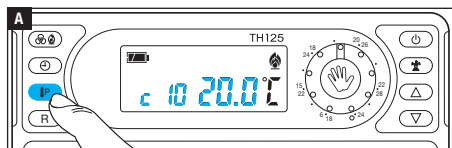

Configurer le mode de fonctionnement AUTOMATIQUE. Appuyer sur le bouton **P** **A**.



Se servir des boutons Δ / ∇ **B** pour sélectionner l'heure du jour choisi à laquelle configurer le retard.

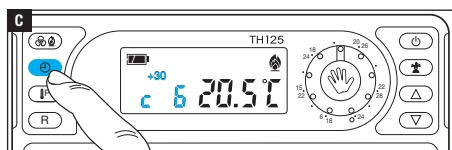

Appuyer plusieurs fois sur le bouton clock **C** pour modifier cycliquement le temps de retard entre 15, 30, 45, 0 minutes.

La procédure prend fin automatiquement au bout de 10 secondes d'inactivité.

Remarque. La configuration est sauvegardée dans la mémoire permanente du dispositif.

Activations à distance

La connexion d'une interface spécifique aux bornes 1-2 (voir « Branchements électriques » à page 6) permet d'activer à distance un programme de fonctionnement MANUEL TEMPORISÉ préconfiguré.

Il est possible de configurer 2 programmes MANUELS TEMPORISÉS, à savoir un pour la modalité de chauffage et un autre pour la modalité de climatisation.

Il est possible de configurer les programmes selon la même modalité utilisée pour la création de programmes d'activation MANUELLE TEMPORISÉE (voir « Utilisation du programme MANUEL TEMPORISÉ » à page 11) ; à l'enfoncement du bouton  au terme de la procédure, le programme est enregistré dans la mémoire du dispositif et activé uniquement par contact téléphonique.

La programmation reste activée jusqu'à toute nouvelle programmation effectuée manuellement sur le dispositif ; au terme du programme MANUEL TEMPORISÉ, le dispositif fonctionne à nouveau selon la programmation précédant la réception du message.

Remarque. Quand le programme est activé à distance, le reste de l'heure ou du jour est considéré comme une heure entière ou un jour entier.

Résolution d'éventuelles anomalies de fonctionnement

En présence d'anomalies de fonctionnement, appuyer sur le bouton de remise à zéro R. Cette opération permet la réinitialisation de l'appareil.

Remplacement des piles



L'icône  clignotant à l'écran **A** indique que les piles doivent être remplacées d'ici 1 mois environ.



Quand l'écran affiche **batt** + , l'appareil ne fonctionne plus et le contrôle sur la zone thermique est désactivé.

ATTENTION : si les piles ne sont pas remplacées à temps, le système de chauffage pourrait se détériorer.

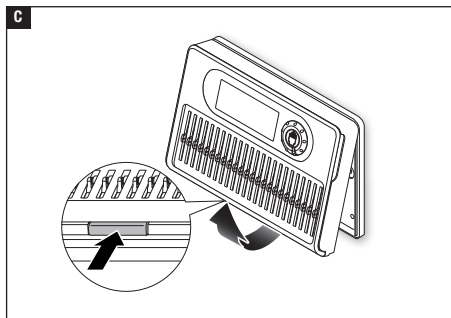

Appuyer sur le bouton au bas et ouvrir l'appareil **C**.

Effectuée lorsque l'indicateur de piles épuisées clignote, cette opération permet de faire disparaître tous les messages à l'écran.

Le temps disponible pour remplacer les piles est d'environ 2 minutes ; au bout de ce délai, les configurations seront réinitialisées.

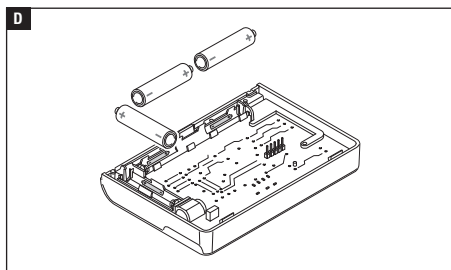

Installer 3 nouvelles piles alcalines LR6 1,5 V type AA en respectant les polarités indiquées au fond du logement **D**.

Attention. Le positionnement incorrect des piles peut endommager l'appareil.

Refermer l'appareil de manière à ce que les deux parties s'emboîtent correctement **E**.

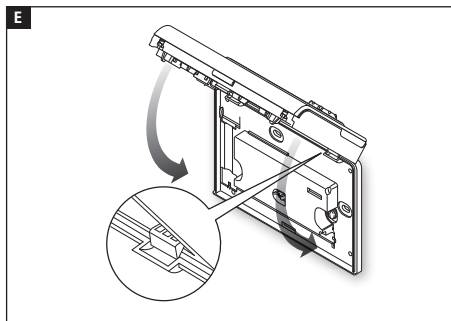

À défaut d'affichage des indications dans les 30 secondes qui suivent, appuyer sur le bouton de remise à zéro R.

Caractéristiques techniques

- Appareil à usage domestique.
- Dispositif électronique à montage indépendant.
- Afficheur LCD.
- Alimentation : 3 piles alcalines LR6 1,5 V AA.
- Autonomie : au-delà d'1 an.
- Relais : tension maximum 250 V, courant maximum 5 A avec charge résistive (2 A avec charge inductive).
- Type d'action : 1B-U.
- Intervalle de détection de la température ambiante : 15 s.
- Différentiel thermique : de $\pm 0,1^{\circ}\text{C}$ à $\pm 0,9^{\circ}\text{C}$, sélectionnables.
- Résolution de lecture : $0,1^{\circ}\text{C}$.
- Champ de lecture visualisé : de 0°C à $+40^{\circ}\text{C}$.
- Précision : $\leq \pm 0,3^{\circ}\text{C}$.
- Logiciel classe A.
- Degré de pollution : 2.
- Tension d'impulsion : 4 kV.
- Température maximum de la tête de commande : 40°C .
- Température de fonctionnement : de 0°C à $+40^{\circ}\text{C}$.
- Degré de protection : IP30.
- Dimensions : 139x94x26 mm.