

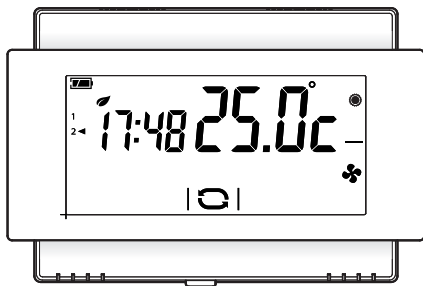

## Thermostat écran tactile

FB00808-FR



**TA/500 - TA/500 230**

MANUEL D'INSTALLATION ET D'UTILISATION

FR Français

---

## Instructions générales

---

- Lire attentivement les instructions, avant de commencer l'installation et d'effectuer les interventions comme indiqué par le fabricant.
- L'installation, la programmation, la mise en service et l'entretien du produit ne doivent être effectués que par un personnel technique qualifié et convenablement formé, conformément aux normes en vigueur, y compris les dispositions concernant la prévention des accidents et l'élimination des emballages.
- L'installateur doit veiller à ce que les informations pour l'utilisateur, si prévues, soient présentes et remises.
- Avant d'effectuer une quelconque opération de nettoyage ou d'entretien, mettre les dispositifs hors tension.
- Les appareils doivent être utilisés uniquement aux fins pour lesquels ils ont été conçus.
- Le fabricant ne peut toutefois être tenu pour responsable des éventuels dommages qui naîtraient d'une utilisation erronée ou déraisonnable.
- Attention : risque d'explosion si les piles sont remplacées par d'autres piles non conformes.
- Les piles, une fois déchargées, ne doivent pas être jetées avec les ordures ménagères mais collectées séparément et faire l'objet d'un tri sélectif.









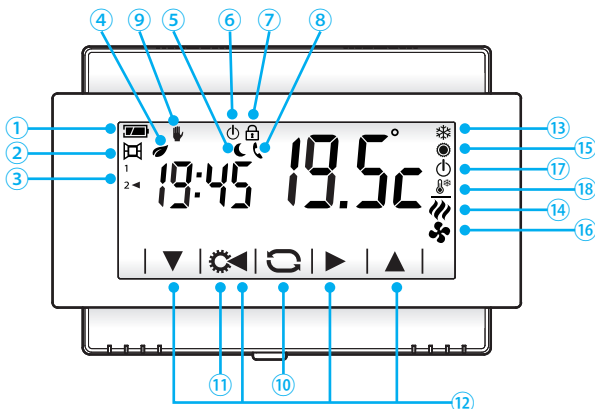









**ÉLIMINATION** - S'assurer que le matériel d'emballage n'est pas jeté dans la nature mais qu'il est bien éliminé selon les normes en vigueur dans le pays où le produit est utilisé.

Éviter que l'appareil, au terme de son cycle de vie, ne soit jeté dans la nature. L'élimination de l'appareil doit être effectuée conformément aux normes en vigueur en privilégiant le recyclage de ses composants. Le symbole et le sigle du matériau figurent sur les composants à recycler.

**Références normatives** - Le produit est conforme aux directives de référence en vigueur.

## Description dispositif



- |  |   |
|--|---|
| <p>①  État de charge de la batterie (pour version à piles uniquement)</p> <p>②  Contact de la fenêtre actif (pour version à piles uniquement)</p> <p>③  1 La flèche indique le profil utilisateur actif<br/>2</p> <p>④  Programme ECO en cours d'exécution</p> <p>⑤  Programme NUIT en cours d'exécution</p> <p>⑥  Zone thermique exclue du contrôle</p> <p>⑦  Blocage écran activé</p> <p>⑧  Activation à distance en cours (pour version à piles uniquement)</p> <p>⑨  Programmation manuelle en cours</p> | <p>⑩  Bouton pour changer le mode de la zone thermique</p> <p>⑪  Touche pour accéder à la configuration du dispositif</p> <p>⑫  Touches de navigation</p> <p>⑬  Installation en mode chauffage</p> <p>⑭  Chaudière en marche</p> <p>⑮  Installation en mode refroidissement</p> <p>⑯  Refroidisseur en marche</p> <p>⑰  Installation éteinte</p> <p>⑱  Installation en mode antigel</p> |
|--|---|

## Installation

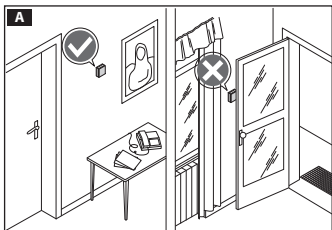

Installez le dispositif dans une position en mesure de relever correctement la température ambiante, si possible sur un mur intérieur, en évitant l'installation dans des niches, derrière des portes, des rideaux ou près de sources de chaleur.

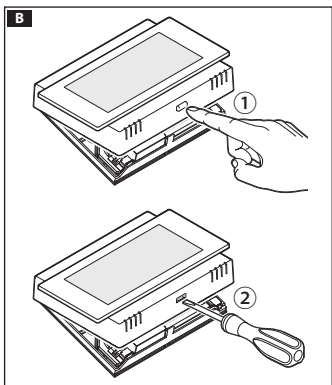

### Installation murale

- Ouvrez le dispositif en appuyant sur le bouton situé sur le fond du dispositif **B** avec votre doigt ① pour le modèle à piles ou avec un petit tournevis ② pour le modèle alimenté sur secteur.

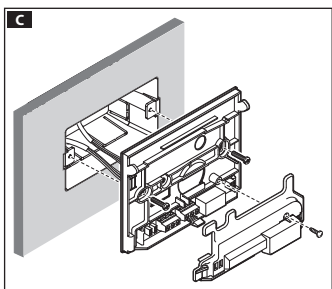

- Retirez le protège-bornes et fixez le fond au mur ou sur le boîtier à encastrer **C** à l'aide des vis et chevilles fournies.
- Après avoir effectué les raccordements électriques comme indiqué ci-dessous, remettez le protège-bornes en place.

**ATTENTION !** Installez le dispositif sur une surface plane et évitez de serrer excessivement les vis de fermeture.

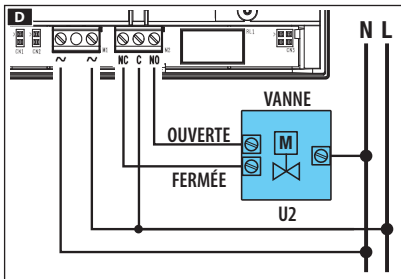

## Branchements électriques

Les branchements doivent être réalisés en fonction du type d'équipement commandé par le chronothermostat.

Les figures **D** et **E** se réfèrent au chronothermostat alimenté sur secteur, mais elles sont également valables pour la version alimentée sur piles, mais que pour la partie des contacts relais.

La figure **F** illustre les utilisations possibles des bornes 1 et 2 présentes uniquement sur le modèle alimenté sur piles.

- ① Connexion pour l'activation à distance (distance maximum 20 mètres)
- ② Connexion pour contact magnétique (distance maximum 20 mètres)
- ③ Connexion à sonde à distance (OH/STI, OH/STE, distance maximum 10 mètres)

## LÉGENDE

Conducteurs d'alimentation sur secteur  
N = neutre – L = Phase

## Contacts du relais

NF = contact normalement fermé  
C = commun  
NO = contact normalement ouvert

## Charges

U1 = brûleur, pompe de circulation, électrovanne, etc.  
U2 = vanne motorisée

Entrées pour commande à distance  
(pour modèle à piles uniquement)

1 et 2

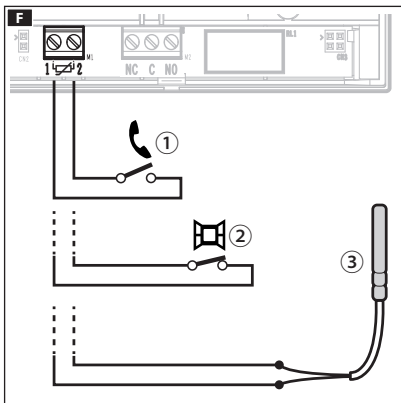
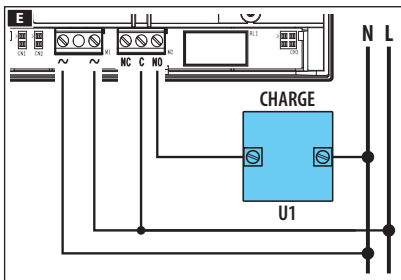

**REMARQUE.** Avant d'effectuer le branchement, reportez-vous à la documentation technique de l'appareil à commander.

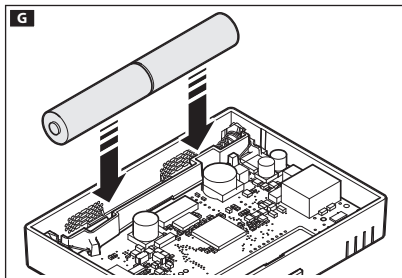

**REMARQUE.** Pour le dispositif alimenté sur secteur, en cas de panne de courant, le relais reste dans l'état précédant la chute de tension.

### **Insertion/remplacement des piles (pour modèle à piles uniquement)**

Introduire 2 piles alcalines LR6 de type AA de 1,5V (non fournies) dans le logement prévu à cet effet en respectant les polarités indiquées sur le fond du logement **G**.

**ATTENTION !** Le mauvais positionnement des piles pourrait endommager l'appareil.

Fermez l'appareil **H** en veillant à bien insérer les crochets dans leurs sièges.

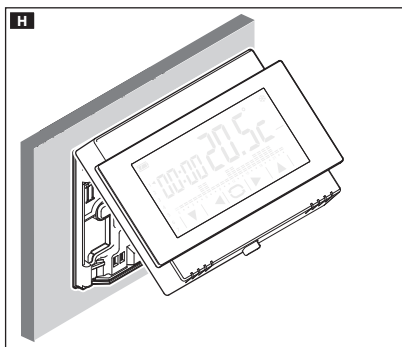

### **Remise à zéro du dispositif**

En cas de nécessité, appuyez légèrement sur le bouton situé à l'intérieur de l'ouverture indiquée sur la figure **I** ; relâchez le bouton dès que l'écran s'éteint et attendez quelques secondes avant de reprendre l'utilisation normale du dispositif.

**REMARQUE.** Cette opération **NE supprime PAS** les éventuelles programmations.

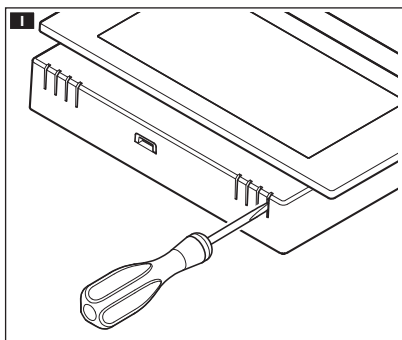

## Fonctionnement du dispositif

Lors de la première mise en marche **A** le chronothermostat est en mode chauffage ❄️ et le programme Confort est activé ; la température lue est affichée sur le côté droit de l'écran.

**REMARQUE.** Lorsque le dispositif est en mode veille, touchez une première fois l'écran tactile pour allumer le rétroéclairage ; aucune commande ne sera exécutée.



### Réglage date et heure

Touchez la zone de l'horloge **A** et maintenez le contact jusqu'à ce que les chiffres des minutes se mettent à clignoter **B**.

Utilisez les flèches ▼▲ pour sélectionner la valeur souhaitée puis appuyez sur la touche **C** pour passer au réglage de l'heure.

Appuyez sur la touche **C** pour afficher et définir avec les flèches :

- Minutes
- Heure
- Année
- Mois
- Jour
- Format d'affichage de l'heure (12 ou 24h)
- Activer/désactiver le changement automatique de l'heure **C**.

Maintenez appuyées les touches ▼▲ pour atteindre plus rapidement la valeur souhaitée.

*Remarque.* Si vous n'appuyez sur aucun bouton pendant quelques secondes, le dispositif revient à l'écran principal et les valeurs saisies sont validées.





## Changement du mode de fonctionnement de l'installation

Appuyez sur la zone indiquée dans la figure **A** jusqu'à ce qu'un bip sonore indique le changement de mode entre :

- ❄ Installation en mode chauffage
- Installation en mode refroidissement
- ⏻ Installation éteinte
- ⊖\* Installation en mode antigel

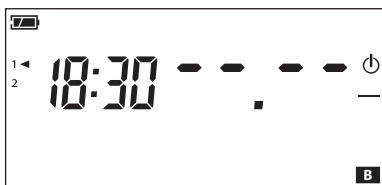

Lorsque l'installation est éteinte (⏻) l'écran affiche pendant quelques secondes l'image de la figure **B** pour indiquer que l'installation est éteinte ; la température lue réapparaîtra ensuite.

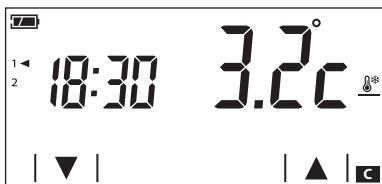

Lorsque l'installation opère en mode antigel (⊖\*) les flèches permettent de régler la température ambiante minimum tolérée ; la température lue réapparaîtra ensuite.

*Remarque. Température antigel programmable : Minimum 3,0°C – Maximum 16,0°C.*



## Sélection d'un programme de gestion thermique

Appuyez sur la touche  figure **D** et choisissez parmi les 3 niveaux de température sélectionnables.

Les trois niveaux de température préprogrammés sont :

En mode Chauffage ❄	
Confort	20.0 °C
🌿 Eco	18.0 °C
🌙 Nuit	16.0 °C

En mode Refroidissement ●	
Confort	24.0 °C
🌿 Eco	26.0 °C
🌙 Nuit	28.0 °C

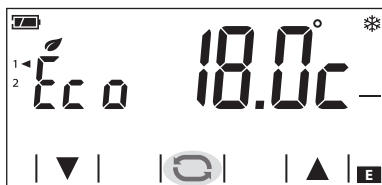







À chaque nouvelle pression, il est affiché pendant quelques secondes le programme activé et la température souhaitée préprogrammée **E F** ; l'heure courante et la température lue réapparaissent ensuite.



### Exclusion par le contrôle thermique

Pour activer ce mode, appuyez sur la touche  jusqu'à ce que l'icône  apparaisse.

Si l'installation est en mode « Chauffage », la fonction antigel reste active.



La température définie pour la protection contre le **G** est affichée pendant quelques secondes puis l'heure courante et la température lue **H** sont affichées.



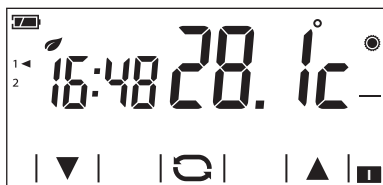

Si l'installation est en mode « Refroidissement », le contrôle sera totalement exclu.

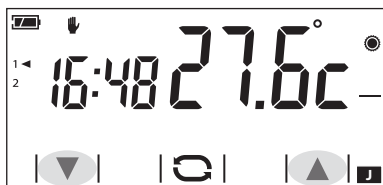

### Forcer manuellement la température désirée

Avec un programme de gestion thermique actif **I** (Eco, Confort, Nuit), appuyez sur les flèches   **J** pour modifier la température souhaitée programmée.



La nouvelle température souhaitée est affichée à la place de la température lue **J** et l'éventuelle icône du programme actif disparaît pour laisser la place à l'icône .

Après le timeout de l'écran l'heure courante et la température lue réapparaissent.



## Autres données affichables sur la page principale

En appuyant brièvement sur la zone où est affichée la température lue **A**, au lieu de l'heure il sera affiché la température cible (point de consigne) **B**.

Appuyez de nouveau sur la zone indiquée **A** pour revenir au mode d'affichage précédent.



## Affichage de la température lue par une sonde externe

Si l'appareil est connecté à une sonde externe configurée comme sonde secondaire, en appuyant brièvement sur la zone où est affichée la température lue **A**, au lieu de l'heure il sera affiché la température lue par la sonde externe **C**.

Appuyez de nouveau sur la zone où est affichée la température lue par la sonde principale pour revenir au mode d'affichage précédent.

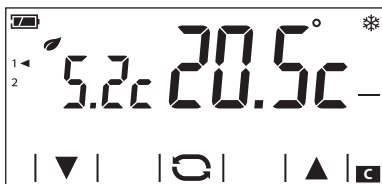

## Modifiez les niveaux de température préprogrammés

Depuis n'importe quel programme de gestion thermique activé (Éco, Confort, Nuit), appuyez sur la zone indiquée dans la figure **D** jusqu'à ce qu'apparaisse la page-écran indiquée à la figure **E**.

Appuyez sur les flèches **▼▲E** pour modifier la température souhaitée pour le programme affiché.

Appuyez longuement sur la zone indiquée dans la figure **E** pour afficher le programme suivant à modifier **F**.





Procédez comme expliqué ci-dessus pour apporter des modifications à la programmation et procédez de la même façon pour tous les programmes prédéfinis

*Remarque. Les modifications prennent effet pour la programmation concernant l'Utilisateur actif.*



### Déverrouillage de l'écran

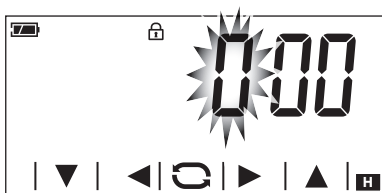

Si le verrouillage de l'écran est activé **G**, appuyez sur n'importe quelle zone sensible de l'écran pour accéder à la page-écran de la figure **H**.



Le premier numéro clignote ; utilisez les flèches **▼▲** pour sélectionner le premier chiffre du code, la flèche **►** pour passer au chiffre suivant ; après avoir saisi tous les chiffres du code, appuyez sur la touche **C** pour valider ce qui a été saisi et l'écran se déverrouille ; le déverrouillage est valable jusqu'au prochain timeout de l'écran.

## Configuration des paramètres généraux du dispositif

Lorsque le dispositif se trouve en mode « Exclusion du contrôle thermique » (voir page 9), maintenez appuyée la touche  **A** pour accéder aux pages-écran de configuration du dispositif **B**.

*Remarque.* Après avoir accédé aux pages-écran de configuration, appuyez sur la touche  pour afficher en séquence les paramètres à configurer ; la touche  permet de sortir de la fenêtre de configuration et revenir à la page-écran de la figure **A**.



### Changement de profil Utilisateur

L'appareil est capable de gérer les préférences thermiques de deux profils Utilisateur. Pour chaque profil utilisateur il est possible de créer différents programmes « Confort », « Éco », « Nuit » pour les modes Chauffage et Refroidissement.

Utilisez les flèches   pour changer le profil Utilisateur actif **B**.



Appuyez sur la touche  pour passer au paramètre suivant à configurer.



### Activation du verrouillage de l'écran

Les valeurs d'usine ne prévoient aucune protection contre les modifications pour le dispositif **C**.

Pour laisser le réglage inchangé et passer au paramètre suivant, appuyez sur la touche .

Si vous souhaitez protéger le dispositif contre des modifications non souhaitées à la programmation, utilisez les flèches   pour activer le verrouillage de l'écran **D**.

Appuyez sur la touche  pour accéder à la fenêtre qui permet de définir le code (mot de passe) qui devra être saisi pour déverrouiller le dispositif.





Le premier numéro **E** clignote ; utilisez les flèches  $\blacktriangledown$   $\blacktriangle$  pour saisir le premier chiffre du code et la flèche  $\blacktriangleright$  pour passer au chiffre suivant ; en appuyant à n'importe quel moment sur la touche  $\text{⚙}$  le code saisi est considéré comme valide et l'affichage passe au prochain paramètre à configurer.

### Modifier l'étalonnage de la sonde de détection de la température

Si l'emplacement du dispositif ne permet pas une bonne lecture de la température, vous pouvez modifier la température lue de  $\pm 3^{\circ}\text{C}$  par incréments d'un dixième de degré.



Utilisez les flèches  $\blacktriangledown$   $\blacktriangle$  **F** pour modifier la valeur lue de la valeur souhaitée puis appuyez sur la touche  $\text{⚙}$  pour passer au paramètre suivant à configurer.



### Définition du type d'algorithme de gestion thermique

Le dispositif permet de choisir le type d'algorithme à appliquer à la gestion de l'installation, entre :

- Différentiel
- Proportionnel Intégral



### Algorithme Différentiel **G**

Si dans la page-écran **G**, vous avez choisi avec les flèches  $\blacktriangledown$   $\blacktriangle$  le type d'algorithme différentiel, appuyez sur la touche  $\text{⚙}$  pour personnaliser, à l'aide des flèches  $\blacktriangledown$   $\blacktriangle$  **H**, la valeur du différentiel.

*Remarque. La plage de réglage va de 0 à 1°C.*

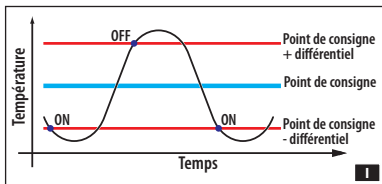

Cette fonction est utile pour les environnements particulièrement difficiles à climatiser, avec des variations extrêmes de température et la commande de la mise en marche de l'installation comme cela est indiqué sur la figure **I**.



### Algorithme Proportionnel Intégral

Si dans la page-écran **G** vous avez choisi à l'aide des flèches **▼▲** le type d'algorithme proportionnel intégral, la page-écran de la figure **J** est affichée.



Appuyez sur la touche  pour accéder à la page-écran de la figure **K** qui, à l'aide des flèches **▼▲**, permet de choisir l'un des 4 programmes disponibles (voir tableau). Les 3 premiers (P1 - P2 - P3) ne sont pas modifiables.



Le programme P4 peut être compilé selon vos exigences.

Appuyez sur la touche  de la figure **K** pour saisir, à l'aide des flèches **▼▲** **L**, la durée d'un cycle.



Appuyez sur la touche  de la figure **L** pour saisir, à l'aide des flèches **▼▲** **M**, le temps minimum de mise en marche.



Appuyez sur la touche  de la figure **M** pour saisir, à l'aide des flèches **▼▲N**, la valeur de la bande proportionnelle.

Appuyez sur la touche  pour passer au paramètre suivant à configurer.

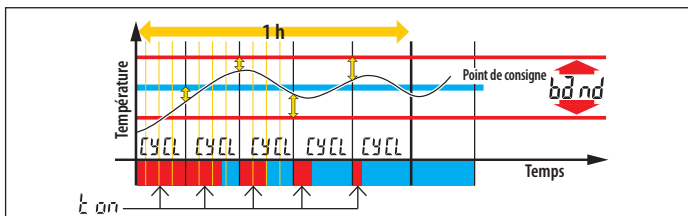

Prog.	Durée cycle (minutes)	Temps minimum de ON (minutes)	Bande Proportionnelle	Type d'installation
P1	10	1	1,5°C	Base pour brûleur à gaz, ventilo-convecteurs, vannes de zone, radiateurs en aluminium
P2	5	1	1,5°C	Radiateurs électriques
P3	20	2	1,5°C	Installations radiantes au sol, refroidissement
P4	de 5 à 40	de 1 à 5	de 1 °C à 3 °C	



### Sélectionnez l'unité de mesure de la température

Choisissez l'unité de mesure de la température en utilisant les flèches **▼▲O**.

Appuyez sur la touche  pour passer au paramètre suivant à configurer.



## Utilisation des bornes 1 2 (modèle à piles seulement)

Choisissez la fonction associée aux bornes 1  2 en utilisant les flèches ▼▲ **A** parmi :



Pr ob = sonde sans fil compatible

 = contact téléphonique

 = contact fenêtre



## Choix de la sonde principale (modèle à piles seulement)

Si vous avez choisi de vous connecter aux bornes 1  2 d'une sonde externe (Pr ob), en appuyant sur la touche  la page-écran de la figure **B** apparaîtra.

À l'aide des flèches ▼▲, vous pouvez choisir la fonction que doit accomplir la sonde externe :



SE C = Sonde secondaire



Pr i = Sonde principale

*Remarque. Si la sonde externe est définie comme principale, la température relevée par celle-ci apparaît sur l'afficheur et est utilisée comme référence pour le fonctionnement de l'installation de chauffage/refroidissement. La température relevée par la sonde interne du dispositif ne peut pas être visualisée sur l'afficheur.*



## Activation à distance via un contact téléphonique (modèle à piles seulement)

En connectant aux bornes 1  2 une interface téléphonique spéciale, vous pouvez activer le programme « Confort » pour le mode Chauffage  ou  Refroidissement, en procédant comme suit :

**Activation** - Fermez le contact 1  2 pendant au moins 5 secondes. L'icône  s'allume sur l'afficheur.

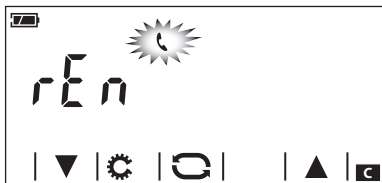
**Désactivation** - Fermez le contact 1  2 pendant au moins 5 secondes. L'icône  disparaît de l'afficheur et le dispositif revient au mode de fonctionnement précédant l'activation. La désactivation est également possible en changeant manuellement le programme de fonctionnement.



Si vous avez choisi de connecter aux bornes 1  2 une interface téléphonique spéciale **C** (), en appuyant sur la touche  la page-écran de la figure **D** apparaît.





Utilisez les flèches ▼▲ pour sélectionner le mode de fonctionnement que le dispositif doit adopter à la réception de la commande téléphonique distante.

HOE = Chauffage

COI = Refroidissement

Appuyez sur la touche  pour passer au paramètre suivant à configurer.



### Contact fenêtre (modèle à piles seulement)

Si vous avez choisi de connecter aux bornes 1 2 un contact fenêtre **E** () , vous pouvez faire de sorte que la zone thermique soit éteinte d'ici 30 secondes après l'ouverture de la fenêtre sur laquelle le contact est installé.

*Remarque. À la refermeture de la fenêtre, la zone thermique retourne au mode de fonctionnement précédant l'activation.*

Appuyez sur la touche  pour passer au paramètre suivant à configurer.



### Rétroéclairage de l'afficheur (modèle alimenté sur secteur seulement)

Utilisez les flèches ▼▲ **F** pour choisir si le rétroéclairage doit toujours être activé (ON) ou seulement après avoir effleuré l'afficheur. Appuyez sur la touche  pour passer au paramètre suivant à configurer.



### Réglez la luminosité de l'afficheur

Modifiez la luminosité de l'écran en utilisant les flèches ▼▲ **G**.

00 = Rétroéclairage toujours éteint.

Appuyez sur la touche  pour passer au paramètre suivant à configurer.



## « Bip » touches

Choisissez d'activer/désactiver le « bip » touches à l'aide des flèches ▼▲A.

Appuyez sur la touche ⚙ pour passer au paramètre suivant à configurer.

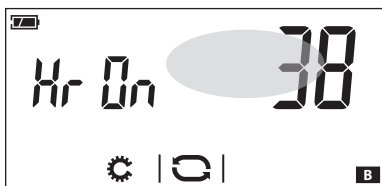

## Compter heures d'activité

La page-écran de la figure B indique le nombre d'heures de fonctionnement du dispositif.

Pour réinitialiser le compteur, appuyez de façon prolongée sur la zone indiquée dans la figure. Appuyez sur la touche ⚙ pour passer au paramètre suivant à configurer.



## Version du micrologiciel

La page-écran montrée dans la figure C indique le numéro de la version du micrologiciel installé sur votre dispositif.

Appuyez sur la touche ⚙ pour passer au paramètre suivant à configurer.

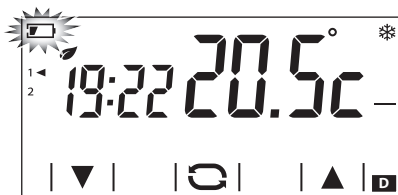

## Remplacement des piles (modèle à piles seulement)

L'indication  clignotante sur l'afficheur D indique que les piles doivent être remplacées d'ici un mois environ.

*Remarque : Pour économiser l'énergie restante, le rétroéclairage de l'écran est désactivé.*

Les indications  et  signalent que la charge de la batterie n'est pas suffisante pour gérer la zone thermique, qui est donc exclue par le contrôle E.



**ATTENTION !** Le non remplacement en temps utile des piles peut endommager le système de chauffage (la protection antigel n'est plus assurée).

*Remarque. Pour tous les modèles du dispositif, l'absence momentanée d'énergie due à une coupure de l'alimentation sur secteur ou le remplacement de la pile, N'entraîne PAS la perte des programmations effectuées.*

## Caractéristiques techniques

### TA500 alimenté par piles

- **Alimentation** : 2 piles alcalines LR6 de type AA 1,5V (non fournies).
- **Autonomie des piles** : supérieure à 1 an.
- **Temps restant pour le remplacement des piles** : 1 minute
- **Relais** : tension maximum actuelle 250V, courant maximum 5 A avec charge résistive (2A avec charge inductive).
- **Type d'action** : 1B-U.
- **Contacts disponibles** : 1 contact d'échange NO-NF.  
**Entrées disponibles** : 1 entrée pour commande à distance 1  2 ou pour connexion sonde externe (longueur maximum du câble 10 mètres).
- **Plage de température de la sonde externe** : de -30 °C à +60 °C.
- **Précision de la sonde interne** :  $\leq \pm 0,3$  °C.
- **Résolution lecture de la température** : 0,1 °C.
- **Précision de l'horloge** : erreur maximum  $\pm 1$  seconde/jour.
- **Plage de réglage** : de +3 °C à +35 °C.
- **Indice de protection** : IP30.
- **Température de fonctionnement** : de 0 °C à +40 °C.
- **Humidité relative de fonctionnement maximum** : 93% (sans condensation).
- **Dimensions** : 140x92x24,5 mm
- **Intervalle de détection de la température ambiante** : 15 secondes.
- **Isolation électrique** : Classe II, renforcée entre les parties accessibles et les bornes.
- **Température maximum de la tête de commande** : T40

### TA500 230 alimenté sur secteur

- **Alimentation** : 230 Vca 50/60Hz.
- **Absorption** : 16 mA.
- **Autonomie en cas d'absence d'alimentation** : environ 10 h.
- **Relais** : tension maximum actuelle 250V, courant maximum 5 A avec charge résistive (2A avec charge inductive).
- **Type d'action** : 1B-U.
- **Contacts disponibles** : 1 contact d'échange NO-NF.
- **Précision de la sonde interne** :  $\leq \pm 0,5$  °C.
- **Résolution lecture de la température** : 0,1 °C.
- **Précision de l'horloge** : erreur maximum  $\pm 1$  seconde/jour.
- **Plage de réglage** : de +3 °C à +35 °C.
- **Indice de protection** : IP30.
- **Température de fonctionnement** : de 0 °C à +40 °C.
- **Humidité relative de fonctionnement maximum** : 93% (sans condensation).
- **Dimensions** : 140x92x24,5 mm
- **Intervalle de détection de la température ambiante** : 15 secondes.
- **Isolation électrique** : Classe II, renforcée entre les parties accessibles et les bornes.
- **Température maximum de la tête de commande** : T40

