

VMC/106

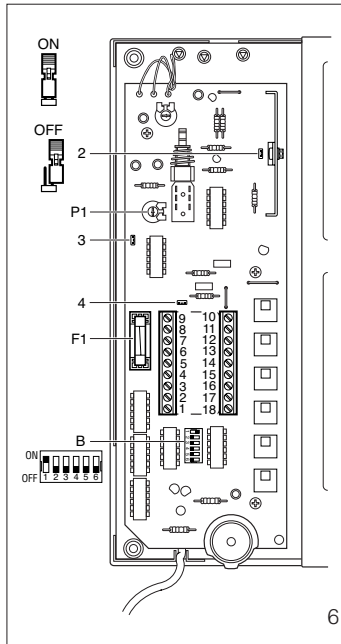
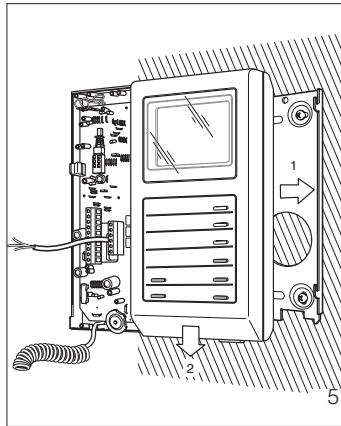
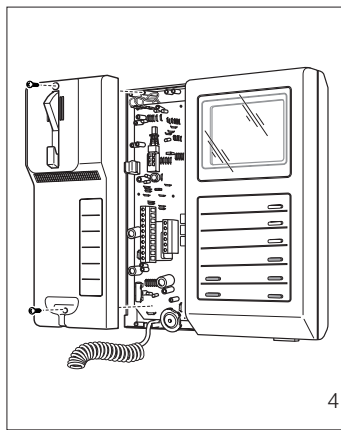
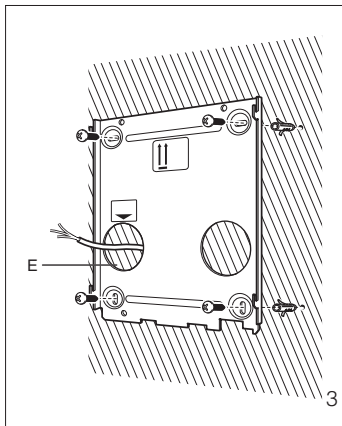
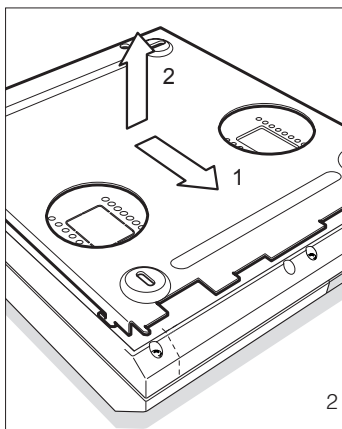
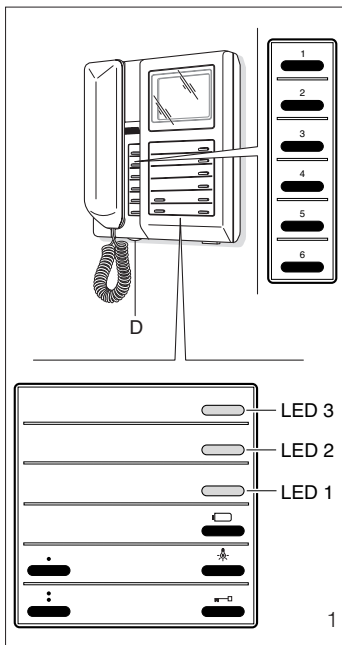

I ISTRUZIONI PER L'INSTALLAZIONE

AVVERTENZE PER L'INSTALLATORE
 Queste istruzioni devono essere alle-
 gate al derivato interno.

MONITOR PIATTO A COLORI INTERCOMUNICANTE CON CORNETTA VMC/106

Monitor a colori LCD TFT da 3,5" (9 cm).
 Standard video: PAL/NTSC.
 Compatibile con il sistema videocitofonico in bianco e nero.
 È munito dei seguenti comandi e segna-
 lazioni (fig. 1):

- ☀️ Acceso/spento-luminosità (comando D).
- ☐ Inserimento-selezione posto esterno.
- ⬆️ Luce scale.
- ☐ Apriporta.
- Aux 1 - Pulsante a disposizione per comandi supplementari.
- Aux 2 - Pulsante a disposizione per comandi supplementari.
- 1 ÷ 6 Pulsanti per la chiamata.
- G Regolazione saturazione colore
- LED 1 Indicatore luminoso verde a disposizione per segnalazioni ausiliarie (allarmi, controlli, ecc.).
- LED 2 Indicatore luminoso giallo a disposizione per segnalazioni ausiliarie (allarmi, controlli, ecc.).
- LED 3 Indicatore luminoso rosso per la segnalazione di linea occupa-
 ta.

I pulsanti Aux 1 e Aux 2 chiudono rispettivamente i morsetti 11 e 12 verso il negativo (-) dell'alimentazione (24V 100mA max.).

I LED 1 e 2 vengono attivati collegando i rispettivi morsetti 13 e 14 al negativo (-) dell'alimentazione (morsetto 5) tramite un dispositivo del servizio controllato.

Il fusibile F1 di protezione tipo T 500 mA è situato sul circuito stampato (fig. 6).
 (Fusibile: F = rapido, T = ritardato).

AVVERTENZE PER L'UTENTE

- Non aprire o manomettere l'apparecchio; all'interno è presente alta tensione.
- Evitare urti o colpi all'apparecchio che potrebbero provocare la rottura del cinescopio con conseguente proiezione di frammenti di vetro.
- In caso di guasto, modifica o intervento sugli apparecchi dell'impianto (alimentatore, ecc.) avvalersi di personale specializzato.

Questo apparecchio consente la realizzazione di sistemi intercomunicanti fino ad un massimo di 6 unità.
 Tali sistemi sono compatibili con normali sistemi videocitofonici della serie 100,

di cui rappresentano un possibile ampliamento di funzioni.

Il collegamento in parallelo tra gli intercomunicanti, mediante quattro conduttori con sezione minima di 0,28 mm² (Ø 0,6 mm), oltre al normale collegamento videocitofonico permette la chiamata (di tonalità diversa da quella proveniente dal posto esterno), il segreto di conversazione ed il collegamento audio indipendente dal resto dell'impianto.

Ogni apparecchio può chiamare o essere chiamato da qualsiasi altro monitor intercomunicante collegato.

Durante una comunicazione interna l'indicatore luminoso rosso (LED 3) segnala che la linea è impegnata. La linea viene occupata da chi chiama all'atto della chiamata stessa e viene liberata solo quando chi l'ha effettuata ripone la cornetta.

Dal momento che il collegamento intercomunicante è indipendente da quello videocitofonico è possibile continuare una comunicazione interna anche in caso di chiamata dal posto esterno a cui si risponde da un terzo monitor.

Ad ogni apparecchio deve essere assegnato un numero d'identificazione; tale è il numero con cui gli altri intercomunicanti potranno chiamarlo (pulsanti dal n. 1 al n. 6 di fig. 1).

Per assegnare tale numero portare in posizione ON l'interruttore corrispondente B di fig. 6 (accessibile togliendo la parte sinistra del mobile) lasciando tutti gli altri in posizione OFF.

Il monitor è predisposto anche per operare in tre modi speciali che possono essere selezionati mediante i ponticelli 2, 3 e 4 (fig. 6) come segue:

NOTA. Innestando a fondo il ponticello sui due spinotti questi risultano collegati fra di loro e viene quindi stabilita la condizione ON, mentre la condizione OFF viene ottenuta disinserendo il ponticello; in questo caso il ponticello viene inserito su uno solo spinotto che funge unicamente da supporto (vedi particolare di fig. 6).

• **Funzionamento continuo (da utilizzare esclusivamente per funzioni di videocontrollo in impianti monofamiliari con telecamera, costantemente alimentata, separata dal posto esterno).**

Il monitor viene fornito con il dip-switch 2 in posizione OFF. Per ottenere questo tipo di funzionamento è necessario portare il dip-switch in posizione ON.

Lo spegnimento del monitor viene effettuato mediante l'interruttore D di fig. 1.

• **Accensione contemporanea di più monitor in parallelo mediante unica chiamata.**

Per ottenere questo tipo di funzionamento da un gruppo di monitor collegati alla stessa chiamata è necessario: a) assicurarsi che su uno solo dei monitor il dip-switch 3 sia in posizione ON; b) portare in posizione OFF il dip-switch 3 dei rimanenti monitor.

• **Spegnimento del monitor mediante il comando apriporta.**

a) Impianti con alimentatore VA/100.
 Il monitor si spegne normalmente a fine temporizzazione (dip-switch 4 in posizione OFF). Portando lo stesso dip-switch in posizione ON il monitor verrà spento mediante l'azionamento del comando apriporta.

b) Impianti con alimentatore VA/100.01.
 Il dip-switch 4 deve essere in posizione OFF.

Lo spegnimento del monitor è selezionato tramite il dip-switch 2 dell'alimentatore VA/100.01.

Segnale di chiamata

Il volume della nota di chiamata dal posto esterno è regolabile mediante il potenziometro P1 di fig. 6.

In caso di impianti con chiamata temporizzata (alimentatore mod. VA/100.01) l'interruzione della chiamata stessa si verifica alla fine del tempo programmato, o



BPT S.p.A.
 Via Roma, 41
 30020 Cinto Caomaggiore-VE-Italy
 www.bpt.it-info@bpt.it

sollevando la cornetta o premendo uno qualsiasi dei pulsanti   .

Funzione dei morsetti (fig. 6)

- | | | |
|----|---|-------|
| 1 | segnale video |] (1) |
| 2 | schermo segnale video | |
| 3 | segnale video | |
| 4 | schermo segnale video | |
| 5 | -] 14 ÷ 17,5 | |
| 6 | +] alimentazione monitor | |
| 7 | chiamata | |
| 8 | audio al monitor | |
| 9 | audio al posto esterno | |
| 10 | uscita +11,5V (50mA max.) oppure ingresso per teleaccensione collegando il morsetto a +15 ÷ 17,5V | |
| 11 | Aux 1 | |
| 12 | Aux 2 | |
| 13 | LED 1 (verde) | |
| 14 | LED 2 (giallo) | |
| 15 | LED 3 (rosso) | |
| 16 | audio intercom. | |
| 17 | audio intercom. | |
| 18 | codice chiamata intercom. | |

(1) Resistenza di chiusura da 75 Ω se la linea non prosegue.

NOTA. Effettuare i collegamenti all'apparecchio seguendo gli schemi d'impianto realizzati con il monitor VM/106.

Caratteristiche tecniche

- Standard video: PAL/NTSC.
- Display: LCD TFT a colori 3,5" (9 cm).
- Alimentazione: 14 ÷ 17,5Vcc.
- Assorbimento: max. 350 mA (5mA a riposo).
- Assorbimento per ogni LED: 7mA.
- Ingresso video: 1 Vpp su 75 Ω.
- Impedenza d'ingresso video: >15 KΩ.
- Segnale di chiamata: bitonale, con volume regolabile dal posto esterno; a nota continua per chiamate interne.
- Aux 1 e Aux 2: contatti normalmente aperti verso il negativo (-) dell'alimentazione (24V 100mA max.).
- Temperatura di funzionamento: da 0 °C a +35 °C.
- Dimensioni: 195 x 230 x 72 mm.

INSTALLAZIONE

Sfilare il supporto in acciaio dal monitor e fissarlo, ad un'altezza adatta all'utente, mediante tasselli e viti in dotazione. Rispettare l'indicazione ALTO e fare in modo che l'uscita dei cavi dalla parete coincida con l'apposito passaggio E del supporto (fig. 3).

Svitare le due viti di fissaggio e togliere la parte sinistra del mobile (fig. 4). Passare i conduttori attraverso la feritoia sul fondo del monitor, posizionare il monitor nel supporto da parete ed innestarlo al supporto stesso con un movimento verso il basso (fig. 5). Effettuare i collegamenti seguendo lo schema. Rimettere la parte sinistra del mobile fissandolo con le due viti.

GB INSTALLATION INSTRUCTIONS

WARNING

FOR THE INSTALLER
These instructions should be attached to the receiver.

VMC/106 INTERCOM COLOUR FLAT MONITOR WITH HANDSET

LCD TFT 3.5" (9 cm) colour monitor. Video standard: PAL/NTSC.

It is compatible to black and white BPT video entry control.

It is equipped with the following controls and warnings, figure 1:

 Thumb-wheel D to switch the monitor ON/OFF and for the brightness control.

 Button to bring the monitor live and manual sequencing of any additional panel/camera.

 Button to turn on stairs light.

 Door lock release button.

• Aux 1 - Button for auxiliary services as required.

• Aux 2 - Button for auxiliary services as required.

G Potentiometer to regulate saturation colour.

1 ÷ 6 Intercom call buttons.

LED 1 Green LED can be used to indicate an external function.

LED 2 Yellow LED can be used to indicate an external function.

LED 3 Red LED indicating intercom audio line engaged.

Switches Aux 1 and Aux 2 are normally open, when actuated the contacts close on -0V DC. Max. current demand 100mA at 24V.

To activate LED 1 and LED 2 line 13 and 14 should be connected via an external switch device which is common to terminal 5 of the system, 0V DC.

The monitor is protected by the slow blow fuse F1 - T 500 mA - mounted on monitor's printed card, figures 6. (Fuse: F = fast, T = slow).

WARNINGS FOR THE USER

- Please do not open or tamper the device (high voltage!).

- Please avoid knocking or bumping the apparatus as it could result in the breakage of the picture tube and the consequent projection of glass fragments.

- In the case of breakdown or modification of the apparatus of the system (such as power supplier ...) please contact a specialized maintenance service.

A maximum of 6 video intercom units can communicate to each other. The main features are:

- Easy to install.

The intercom units are connected in parallel to each other with 4 additional wires of 0.28 mm² (Ø 0.6 mm) cross-section.

- Intercom call tone different from that of entry panel.

• Audio privacy. Intercom and entry panel audio are separated. It is thus possible to continue an intercom conversation while answering from another monitor to an entry panel call.

- All connected monitors can call each other.

• The monitor intercom audio line will be occupied until the caller has replaced the handset. The red light LED indicates when the intercom audio line is engaged.

- Installation with a mix of monitors with and without intercom facility is possible.

• A call code - from 1 through 6 - can be given to each monitor matching the

intercom call button, figure 1, by setting the corresponding dip-switch B to the ON position. Dip-switches B, figure 6, are accessible removing handset cradle.

Three special monitor operation modes can be chosen by means of jumpers 2, 3 and 4 located on monitor's printed card, figure 6.

NOTE. The ON position is achieved by inserting the jumper across 2 pins to assure alectric connection. The jumper must be inserted on 1 pin only when OFF position is required. See detail on top of figure 6.

• Monitor in constant mode.

For use only in single house installations as close circuit television system with camera always powered and separated from entry panel.

VMC/106 is supplied from the factory with jumper 2 in the OFF position.

The constant mode is achieved with jumper 2 set to ON position.

The monitor can only be switched off by thumb-wheel switch D, figure 1.

• Activation of more monitors by the same call.

Jumper 3 is normally kept in the ON position, this way the call line loop is closed. If more monitors must be activated by the same call, leave only one with the jumper 3 in the ON position, all other monitors must have the jumper 3 in the OFF position.

• Monitor/system turned off on door release.

a) Systems with VA/100 main control unit.

Jumper 4 is normally kept in the OFF position. In this position the monitor is turned off automatically by the system timer.

Whit Jumper 4 in the ON position the monitor is turned off by pressing the door lock release button.



b) Systems with VA/100.01 main control unit.

Jumper 4 must be in the OFF position. Use dip-switch 2 of the VA/100.01 main control unit to turn off the monitor.

Call tone

It is possible to regulate the call tone level from the entry panel by adjusting the trimmer P1, figure 6.

System using main control unit VA/100.01 has a timed call feature.

The call stops either when the handset is lifted or when any    button is pressed.

Function of each terminal, figure 6

- | | | |
|----|---|-------|
| 1 | video signal |] (1) |
| 2 | video signal shield | |
| 3 | video signal | |
| 4 | video signal shield | |
| 5 | -] 14 ÷ 17.5V | |
| 6 | +] supply voltage to monitor | |
| 7 | call | |
| 8 | audio to monitor | |
| 9 | audio to entry panel | |
| 10 | 11.5V DC voltage output (2) | |
| | or | |
| | input to turn on monitor when connected to positive voltage system (+15 ÷ 17.5V DC) | |
| 11 | Aux 1 | |
| 12 | Aux 2 | |
| 13 | LED 1 (green) | |
| 14 | LED 2 (yellow) | |
| 15 | LED 3 (red) | |
| 16 | audio intercom. | |
| 17 | audio intercom. | |
| 18 | intercom call code | |

(1) 75 Ω closing resistance if video line stops here

(2) This voltage output is available for the time the monitor is operating. Max. current demand should not exceed 50mA.

NOTE. Connect wires to terminals in accordance to VM/106 diagrams.

Technical features

- Video standard: PAL/NTSC.
- Display: LCD TFT 3.5" (9 cm) colour.
- Supply voltage: 14÷17.5V DC.
- Max. current demand: 350 mA (5mA quiescent).
- Current demand per LED: 7mA.
- Video input: 1 Vpp on 75 Ω.
- Video input impedance: >15 KΩ.
- Two-tone call signal with volume adjustment at entry panel; continuous tone call signal for internal calls.
- Aux 1 and Aux 2: normally open switch, when actuated the contact closes to 0V DC. Current demand should not exceed 100mA at 24V.
- Working temperature range: from 0 °C to +35 °C.
- Dimensions: 195 x 230 x 72 mm.

INSTALLATION

Slide the steel frame out, and fix it on the wall at a suitable height by using the screws and retainers included in the pack.

Please, pay attention to place the frame with the indication TOP in upper position, and make the hole E, figure 3, to coincide with the cable junction box.

Unscrew the two screws, figure 4, and take the left part of the housing out.

Pass the cables through the slot at the bottom of the housing, place the monitor on the steel frame and fix it by sliding it downwards, figure 5.

Make all connections and fix the cover of the left part of the housing with the two screws.

D INSTALLATIONS-ANLEITUNG

ACHTUNG!
NUR FÜR INSTALLATEUR
Diese Anleitungen müssen jede der Sprechstelle begleiten.

FARBFLACHMONITOR MIT HÖRER FÜR INTERCOM-BETRIEB VMC/106

Farbmonitor LCD TFT mit 3,5" (9 cm). Standardvideo: PAL/NTSC.

Kompatibel zum BPT s/w VideoSystem 100.

Mit folgenden Schalt- und Anzeigeelementen (Abb. 1):

 EIN/AUS, Helligkeit (Taste D).

 Taste zur Bildein- und Kamerareweiterschaltung von zusätzlichen Kamerastellen.

 Taste für Treppenlicht.

 Türöffnertaste.

• Aux 1 - Taste für zusätzlich gewünschte Serviceschaltung.

• Aux 2 - Taste für zusätzlich gewünschte Serviceschaltung.

1 ÷ 6 Intercom-Ruftaste.

G Regulierung der Farb-Saturation

LED 1 Grüne LED kann für die Anzeige einer externen Funktion verwendet werden.

LED 2 Gelbe LED kann für die Anzeige einer externen Funktion verwendet werden.

LED 3 Rote LED zur Anzeige des Intercombetriebes.

Die Taste Aux 2 (24V, 100mA max.) verbinden Klemme 12 mit minus Pol des Netzgerätes.

Die LED 2 zu aktivieren, sind deren Anschlüsse, d.h. 14 über das Gerät, dessen Funktion angezeigt werden soll (z.B. Relais) mit dem Klemmanschluss 5-0V DC zu verbinden.

Der Monitor wird durch die Sicherung F1 - T 500 mA - angebracht auf der Monitoplattine, geschützt (Abb. 6). (Sicherung: F = flink, T = träge).

HINWEISE FÜR DEN NUTZER

- Bitte Gerät nicht öffnen oder aufbrechen (hohe Spannung!).
- Zur Vermeidung eines Bildröhrenbruchs, Stöße und Schläge unterlassen.
- Bei Störungen, Änderungen oder Reparaturen an den Geräten (Netzgerät, usw.) nur an Spezialisten wenden.

VMC/106 ist mit internen Sprechrichtung bis zu max. sechs Innenstellen, die untereinander sprechen können, ausgestattet.

Die Hauptmerkmale sind:

- Leichte Installation. Die Intercom-Stellen sind parallel zueinander mit 4 Drähten 0,28 mm² (Ø 0,6 mm) zu verbinden.
- Ruftonunterscheidung für Intercom und Anruf von außen.
- Mithörgesperrt. Intercom und Audiolinie zur Außenstation getrennt. Während bestehender Intercomverbindung kann von einem anderen Monitor Sprechverbindung zur Außenstation bestehen.
- Alle verbundenen monitore können einander rufen.
- Die Monitor-Intercomlinie ist solange besetzt bis der Hörer eingehängt wird.
- Eine rote LED zeigt den Intercombetrieb an.
- Eine Installation gemischter Art (mit und ohne Intercom) ist möglich.
- Monitor von 1 ÷ 6 kodierbar zur Beibehaltung der Anrufnummer bei verändertem Standort des Monitors (Abb. 1).
- Entsprechende Einstellung des Steckbrücken in ON-Position B (Abb. 6) auf bei Entfernen der linken Seite des Gehäuses.

Durch die auf der Monitorplatte befindlichen Steckbrücken 2, 3 und 4 (Abb. 6) können drei spezielle Monitorfunktionen gewählt werden.

Die ON-Position ist erreichbar, wenn die Steckbrücken über 2 Pin erfolgt. Stecker voll nach unten drücken. Wenn OFF-Position gewünscht wird, ist der Stecker nur über einen Pin zu schalten. Nähere Details, siehe Abb. 6 oben.

• Monitor in Dauerbetrieb.

Nur in Einfamilienhaus-Installation möglich, als Überwachungssystem mit von der Außenstation abgesetzter Kamera.

VMC/106 wird werkseitig mit Steckbrücke 2 in OFF-Position geliefert. Für Dauerbetrieb ist der Steckbrücke 2 in ON-Position zu stellen. Der Monitor kann nur über den Drehschalter D, Abb. 1 abgeschaltet werden.

• Einschaltung von Monitor mit gleichem Anruf.

Die Steckbrücke 3 ist normalerweise in ON-Position geschaltet, dadurch ist die Ruflinie geschlossen.

Wenn mehr Monitore mit einem Anruf eingeschaltet werden sollen, ist nur ein Monitor mit Steckbrücke 3 in ON-Position zu schalten und alle anderen in OFF-Position.

• Monitor-/Systemausschaltung durch Türöffnertaste.

a) Anlagen mit Netzgerät VA/100.

Steckbrücke 4 ist normalerweise in

OFF-Position und das System wird durch automatischen System-Timer abgeschaltet.

Mit Steckbrücke 4 in ON-Position schaltet das System ab, wenn die Türöffnertaste am Monitor betätigt wird.

b) Anlagen mit Netzgerät VA/100.01.

Steckbrücke 4 muß auf OFF-Position geschaltet sein. Abschalten der Innenabzweigung über Kodierschalter 2 an Netzgerät VA/100.01.

Rufton

Die Lautstärke des Ruftones kann über den Trimmer P1 eingestellt werden (Abb. 6).

Bei Anlagen mit zeitgeschaltetem Ruf (Netzgerät Mod. VA/100.01) erfolgt die Unterbrechung des Ruftones nach Ablauf der programmierten Zeit oder durch Abheben des Hörers oder auch durch Drücken einer der Tasten 

Belegung der Klemmleisten (Abb. 6)

- | | | |
|----|--|-------|
| 1 | Videosignal |] (*) |
| 2 | Videosignalabschirm. | |
| 3 | Videosignal | |
| 4 | Videosignalabschirm. | |
| 5 | ⌋ 14 ÷ 17,5V | |
| 6 | + Monitorversorgung | |
| 7 | Anruf | |
| 8 | Ton zum Monitor | |
| 9 | Ton zur Außenstelle | |
| 10 | Ausgang +11,5V (max. 50mA) oder Eingang für die Fein-einschaltung durch Anschluß der Klemme an +15 ÷ 17,5V | |
| 11 | Aux 1 | |
| 12 | Aux 2 | |
| 13 | LED 1 (grüne) | |
| 14 | LED 2 (gelb) | |
| 15 | LED 3 (rot) | |
| 16 | Intercom-Ton | |
| 17 | Intercom-Ton | |
| 18 | Intercom-Rufzeichen | |

(*) 75 Ω Abschlußwiderstand bei Nichtfortführung der Linie.

ANMERKUNG. Die Anschlüsse am Gerät nach den Schaltbildern von Monitor VM/106 vornehmen.

Technische Daten

- Standardvideo: PAL/NTSC.
- Display: LCD TFT farbig 3,5" (9 cm).
- Betriebsspannung: 14 ÷ 17,5V DC.
- Stromaufnahme: max. 350mA (5mA Ruhestrom).
- Stromaufnahme für jede LED: 7mA.
- Videoeingang: 1 Vss auf 75 Ω.
- Video-Eingangsimpedanz: > 15 KΩ.
- Rufsignal: Zweitonsignal mit Lautstärkeregelung von der Außenstation; Dauertonsignal von Innen-sprechstellen.
- Aux 1 und Aux 2: Schließkontakte zum Anschluß an die Minusklemme der Stromversorgung (24V 100mA max.).
- Betriebstemperatur: von 0 °C bis +35 °C.
- Abmessungen: 195 x 230 x 72 mm.

INSTALLATION

Stahlrahmen vom Monitor entfernen und unter Beachtung der Oberseite an der Wand, auf eine angemessene Höhe, anbringen. Unter Verwendung der beigefügten Dübel und Schrauben montieren, Kabel durch Öffnung E führen (Abb. 3). 2 Befestigungsschrauben lösen und Hörergabel entfernen (Abb. 4). Kabeldurchbrücke für Kabeldurchführung entfernen und Kabel einziehen (Abb. 5). Anschlüsse gem. Diagramm verbinden. Hörer und Hörergabel anbringen und mit 2 Schrauben befestigen.

F INSTRUCTIONS POUR L'INSTALLATION

PRECAUTIONS POUR L'INSTALLATEUR

Cettes instructions doivent accompagner chaque poste intérieur.

RECEPTEUR VIDEO PLAT EN COULEURS POUR INTERCOM REF. VMC/106

Moniteur à couleurs LCD TFT de 3,5" (9 cm). Standard vidéo: PAL/NTSC.

Compatible avec le système vidéoportier en blanc et noir.

Doté des commandes et signalisations suivantes (fig. 1):

 Marche/Arrêt - réglage de la luminosité (commande D).

 Mise en marche-sélection des postes extérieurs.

 Commande de minuterie.

 Commande ouvre-porte (gâche-électrique).

• Bouton-poussoir disponible pour commandes auxiliaires (Aux 1).

• Bouton-poussoir disponible pour commandes auxiliaires (Aux 2).

1 ÷ 6 Boutons d'appel.

G Réglage saturation du couleur.

LED 1 Voyant lumineux vert disponible pour signalisations auxiliaires (alarmes, contrôles, etc.).

LED 2 Voyant lumineux jaune disponible pour signalisations auxiliaires (alarmes, contrôles, etc.).

LED 3 Voyant lumineux rouge pour signalisation de ligne occupée.

Les boutons Aux 1 et Aux 2 (dont le pouvoir de coupure est de 24V, 100mA maxi) relient respectivement les bornes 11 et 12 au négatif (-) de l'alimentation. Pour obtenir l'allumage des LED 1 et 2, relier respectivement les bornes 13 et 14 à la borne 5 (négatif de l'alimentation en courant continu) par le dispositif du service auxiliaires à contrôler.

Le fusible F1 de protection du type T 500 mA est placé sur le circuit imprimé (fig. 6). (Fusible: F = rapide, T = retardé).

PRECAUTIONS POUR L'USAGER

- Ne pas ouvrir l'appareil: attention haute tension!

- Éviter les chocs qui pourraient provoquer l'implosion du tube cathodique et la projection de fragments de verre.

- En cas de défaut, de modification ou d'intervention sur les appareils de l'installation (alimentation, etc.), s'adresser exclusivement au personnel spécialisé.

Cet appareil permet de réaliser des systèmes d'intercommunication jusqu'à un maximum de 6 unités.

Ces systèmes sont compatibles avec le portier vidéo simple en assurant un développement de fonctions.

Le raccordement en parallèle entre les appareils, qui se réalise à l'aide de quatre conducteurs de 0,28 mm² (Ø 0,6 mm), en supplément au raccordement standard du portier vidéo permet l'appel (tonalité en intercommunication différente de l'appel provenant du poste extérieur), le secret de conversation et la communication audio indépendante du reste de l'installation.

Chaque appareil relié à l'intercommunication peut appeler ou être appelé par les autres appareils.

Un seule couple d'appareils peut converser à la fois. Pendant une communication interne un voyant rouge (LED 3) signale que la ligne est occupée. La

prise de la ligne est effectuée par le demandeur, du fait d'appuyer sur un des boutons d'appel; la ligne est libérée lorsque le demandeur raccroche son récepteur.

La communication en intercommunication étant indépendante de celle du portier vidéo il est possible de continuer une communication interne même en présence d'un appel extérieur permettant à un troisième de répondre.

A chaque appareil il faut attribuer un numéro d'identification avec lequel les autres appareils pourront l'appeler (boutons du n° 1 au n° 6 de la fig. 1).

L'assignation du numéro d'identification se fait en plaçant l'interrupteur B correspondant en position ON et en laissant les autres en position OFF (fig. 6). Oter la partie gauche de l'appareil pour l'accès aux interrupteurs (fig. 4).

Le moniteur est équipé de trois cavaliers 2, 3 et 4 (fig. 6) qui permettent la sélection des trois modes spéciales de fonctionnement suivants:

NOTE. En éclipçant à fond le cavalier sur les deux broches, on les relie entre elles établissant la condition ON, tandis que la condition OFF est obtenue en ôtant le cavalier même; dans ce cas on loge le cavalier sur une seule broche qui sert uniquement, dans ce cas, de support (voir détail à la fig. 6).

Le moniteur est équipé de trois cavaliers 2, 3 et 4 (fig. 6) qui permettent la sélection des trois modes spéciales de fonctionnement suivants:

NOTE. En éclipçant à fond le cavalier sur les deux broches, on les relie entre elles établissant la condition ON, tandis que la condition OFF est obtenue en ôtant le cavalier même; dans ce cas on loge le cavalier sur une seule broche qui sert uniquement, dans ce cas, de support (voir détail à la fig. 6).

• **Fonctionnement en service continu (à utiliser exclusivement en vidéo-surveillance dans les installations villa et avec télécaméra, alimentée en permanence, séparée du poste extérieur).**

Le moniteur est fourni avec le cavalier 2 en position OFF.

Cet fonctionnement peut être établi en plaçant ledit cavalier en position ON.

L'extinction du moniteur s'obtient à l'aide de l'interrupteur marche/arrêt-luminosité D (fig. 1).

• **Allumage simultané de plusieurs moniteurs en parallèle sur signal d'appel unique.**

Pour obtenir la mise en marche d'un groupe de moniteurs reliés sur un seul appel placer le cavalier 3 sur un seul des moniteurs en position ON; les autres moniteurs devront avoir le cavalier 3 en position OFF.

• **Extinction du moniteur par la commande ouvre-porte.**

a) Installations avec alimentation VA/100.

Le moniteur s'arrête normalement jusqu'à la fin de la temporisation (cavalier 4 en position OFF).

En plaçant le même cavalier en position ON, l'arrêt du moniteur est obtenu par la commande d'ouverture de la gâche.

b) Installations avec alimentation VA/100.01.

Le cavalier 4 doit être positionné sur OFF.

On sélectionne l'interruption du moniteur au moyen du dip-switch 2 de l'alimentation VA/100.01.

Signal d'appel

L'intensité de la note d'appel provenant du poste extérieur est réglable à l'aide du potentiomètre P1 de la fig. 6.

En cas d'installations avec appel temporisé (alimentation mod. VA/100.01) l'interruption de l'appel peut être vérifiée à la fin de la durée programmée, en soulevant le récepteur ou en appuyant sur l'une des touches 

Fonction des bornes (fig. 6)

- | | | |
|---|---------------------------|-------|
| 1 | signal vidéo |] (*) |
| 2 | blindage signal vidéo | |
| 3 | signal vidéo | |
| 4 | blindage signal vidéo | |
| 5 | ⌋ 14 ÷ 17,5V alimentation | |
| 6 | ⊥ du moniteur | |
| 7 | appel | |
| 8 | audio au moniteur | |
| 9 | audio au poste extérieur | |

10 sortie +11,5V (50mA max.) ou entrée pour télé-allumage en branchant la borne à +15 ÷ 17,5V

- 11 Aux 1
- 12 Aux 2
- 13 LED 1 (vert)
- 14 LED 2 (jaune)
- 15 LED 3 (rouge)
- 16 audio intercom.
- 17 audio intercom.
- 18 appel codé intercom.

(¹) Résistance 75 Ω de fin de ligne.

NOTE. Effectuer les branchements à l'appareil en suivant les schémas d'installation réalisés avec le moniteur VM/106.

Caractéristiques techniques

- Standard vidéo: PAL/NTSC.
- Écran: LCD TFT à couleurs 3,5" (9 cm).
- Alimentation: 14 ÷ 17,5Vcc.
- Consommation: 350 mA maxi (5mA à repos).
- Consommation pour chaque LED: 7mA.
- Entrée vidéo: 1,5Vpp sur 75 Ω.
- Impédance d'entrée vidéo: >15 KΩ.
- Signal d'appel: bitonale réglable à partir du poste extérieur; a note continue pour les appels internes.
- Aux 1 et Aux 2: contacts normalement ouverts sur le négatif de l'alimentation (pouvoir de coupure: 24V 100mA maxi).
- Température de fonctionnement: de 0 °C à +35 °C.
- Dimensions: 195 x 230 x 72 mm.

INSTALLATION

ôter de l'appareil le support mural en acier et le fixer à un'hauteur apte pour l'utilisateur à l'aide des quatre vis fournies.

Il est impératif que l'indication HAUT soit respectée et que la sortie des câbles du mur soit en coïncidence avec le passage correspondant E du support comme indiqué à la fig. 3.

Dévisser les deux vis de fixation et ôter la partie gauche de l'appareil (fig. 4). Passer les conducteurs à travers l'ouverture située au fond du moniteur, loger le moniteur à son support mural et l'enclipser en le glissant vers le bas (fig. 5).

Après avoir effectué les connexions suivant le schéma de raccordement, remonter la partie gauche et la fixer à l'aide de ses deux vis.





E INSTRUCCIONES PARA LA INSTALACION

ADVERTENCIA AL INSTALADOR

Estas instrucciones se deben anexar al derivado interno.

MONITOR COLOR PLANO INTERCOMUNICANTE CON AURICULAR VMC/106

Monitor en color LCD TFT de 3,5" (9 cm). Estándar de video: PAL/NTSC. Compatible con el sistema de videoportero en blanco y negro. Está dotado de los siguientes mandos y señalizaciones (fig. 1):

-  Encendido/apagado-luminosidad (mando D).
-  Habilitación-selección placa exterior.
-  Luz de la escalera.
-  Abrepuerta.
- Aux 1 - Pulsador disponible para mandos suplementarios.
- Aux 2 - Pulsador disponible para mandos suplementarios.
- 1 ÷ 6 Pulsadores para la llamada.
- G Regulación del color.
- LED 1 Indicador luminoso verde disponible para señalizaciones auxiliares (alarmas, controles, etc.).
- LED 2 Indicador luminoso amarillo disponible para señalizaciones auxiliares (alarmas, controles, etc.).
- LED 3 Indicador luminoso rojo para señalización de línea ocupada.

Los pulsadores Aux 1 y Aux 2 cierran respectivamente los bornes 11 y 12 hacia el negativo (-) de la alimentación (24V 100mA máx.).

Los LED 1 y 2 se activan conectando los correspondientes bornes 13 y 14 al negativo (-) de la alimentación (borne 5) mediante un dispositivo del servicio controlado.

El fusible F1 de protección tipo T 500 mA está ubicado en el circuito impreso (fig. 6). (Fusible: F = rápido, T = retardado).

ADVERTENCIAS PARA EL USUARIO

- No abrir ni manipular el aparato: en el interior hay alta tensión.
- Evitar choques y golpes al aparato que puedan causar la implosión del tubo catódico y protección de fragmentos de vidrio.
- En caso de avería o necesidad de modificación o intervención sobre los aparatos de la instalación (alimentador, etc.) dirigirse al personal especializado.

El monitor permite realizar equipos intercomunicantes de hasta 6 unidades. Los sistemas intercomunicantes son compatibles con los equipos de videoportero estándar de la serie 100, cuyas prestaciones amplían.

La conexión en paralelo entre los intercomunicantes, mediante cuatro conductores de sección mínima de 0,28 mm² (Ø 0,6 mm), además de la conexión normal con el videoportero, permite disponer de llamada (de tono distinto del que tiene la proveniente de la placa exterior), secreto de conversación y conexión de audio independiente del resto del equipo. Todos los aparatos pueden llamar o ser llamados desde cualquier otro monitor intercomunicante conectado.

Durante una comunicación interna, el indicador luminoso rojo (LED 3) señala que la línea está ocupada y que no se pueden efectuar otras conversaciones.

La línea se toma en el acto de realizar la llamada, y se libera al colgar el auricular. Dado que la conexión intercomunicante es independiente de la del videoportero, es posible continuar una comunicación aunque se produzca una llamada desde la placa exterior y se conteste a la misma desde un tercer monitor.

A cada aparato se le debe asignar un número de identificación, que es aquél con el cual los otros intercomunicantes podrán llamarlo (pulsadores n° 1 a 6, fig. 2).

Para asignar dicho número, colocar en posición ON el interruptor correspondiente B, fig. 6, (accesible desde la parte posterior del monitor) y dejar todos los demás en la posición OFF.

El monitor está preparado para funcionar también en tres modos especiales, que se pueden seleccionar mediante los puentes 2, 3 y 4 de la fig. 6, a saber:

NOTA. Insertando a fondo el puente en las dos clavijas, éstas se conectan entre sí y se establece la condición ON. Inhabilitando el puente se determina la condición OFF; en este caso, el mismo se inserta en una sola clavija, que hace únicamente de soporte (fig. 6).

• **Funcionamiento continuo (destinado exclusivamente a funciones de videocontrol en equipos monofamiliares con cámara constantemente alimentada y separada de la placa exterior).**

El monitor se entrega con el puente 2 en posición OFF. Para obtener este tipo de funcionamiento es necesario colocarlo en la posición ON.

El monitor se apaga mediante el interruptor D de la fig. 1.

• **Encendido simultáneo de varios monitores en paralelo mediante una sola llamada.**

Para obtener este tipo de funcionamiento de un grupo de monitores conectados a la misma llamada es necesario:

- a) asegurarse que en uno solo de los monitores el puente 3 está en la posición ON;
- b) colocar el puente 3 de los restantes monitores en la posición OFF.

• **Apagado del monitor mediante el mando abrepuerta.**

a) **En equipos con alimentador VA/100.**

El monitor se apaga normalmente al final de la temporización con el puente 4 en la posición OFF.



Colocando el mismo puente en la posición ON, el monitor se apaga al accionarse el mando abrepuerta.

b) **En equipos con alimentador VA/100.01.**

El puente 4 se coloca en la posición OFF.

El apagado del monitor se puede seleccionar mediante el dip-switch 2 del alimentador VA/100.01.

Señal de llamada

El volumen de la nota de llamada desde la placa exterior se puede regular mediante el potenciómetro P1 (fig. 6). En caso de equipos con llamadas temporizadas (alimentador VA/100.01), la interrupción de la misma se comprueba al final del tiempo programado, levantando el auricular o pulsando cualquier pulsador   .

Funciones de los bornes (fig. 6)

- 1 señal de vídeo
- 2 pantalla señal de vídeo
- 3 señal vídeo
- 4 pantalla señal de vídeo
- 5 \neg 14 ÷ 17,5V
- 6 + | alimentación monitor
- 7 llamada
- 8 audio al monitor
- 9 audio a la placa exterior
- 10 salida +11,5V (50mA máx.) o entrada para encendido a distancia conectando el borne a +15 ÷ 17,5V

- 11 Aux 1
- 12 Aux 2
- 13 LED 1 (verde)
- 14 LED 2 (amarillo)
- 15 LED 3 (rojo)
- 16 audio intercom.
- 17 audio intercom.
- 18 código llamada intercom.

(¹) Resistencia de cierre de 75 Ω si la línea no continúa.

NOTA. Efectuar las conexiones al aparato según a los esquemas de instalación realizados para el monitor VM/106.

Características técnicas

- Estándar de video: PAL/NTSC.
- Display: LCD TFT en color 3,5" (9 cm).
- Alimentación: 14 ÷ 17,5Vcc.
- Absorción: máx. 350 mA (5mA en reposo).
- Absorción por cada LED: 7mA.
- Entrada vídeo: 1,5Vpp en 75 Ω.
- Impedancia de entrada vídeo: >15 KΩ.
- Señal de llamada: bitonal, con volumen regulable desde la placa exterior; con nota continua para llamadas internas.
- Aux 1 y Aux 2: contactos normalmente abiertos hacia el negativo (-) de la alimentación (24V 100mA máx.).
- Temperatura de funcionamiento: de 0 °C a +35 °C.
- Dimensiones: 195 x 230 x 72 mm.

INSTALACION

Extraer el soporte de acero del monitor y fijarlo, a una altura tal que resulte apta para el usuario, mediante los tacos y tornillos que se entregan de serie.

Colocar hacia arriba el extremo que lleva la indicación ALTO y hacer que la salida de los cables de la pared coincida con el paso E del soporte (fig. 3).

Alojar los dos tornillos de fijación y quitar la parte izquierda del mueble (fig. 4). Pasar los conductores a través de la ranura practicada en el fondo del monitor, colocar este último en el soporte de pared y encajarlo en el mismo con un movimiento hacia abajo (fig. 5).

Para desmontar el monitor, proceder de manera inversa.

realizar las conexiones, volver a montar la parte izquierda del mueble y fijarla con los dos tornillos.

